

2E

www.2e.ua



LCD
MONITOR
СВІТЛОДІОДНИЙ
МОНІТОР
СВЕТОДИОДНЫЙ
МОНІТОР

L3224B

User Manual
Інструкція користувача
Руководство пользователя

Read this manual carefully before use.
Перед використанням прочитайте інструкцію користувача.
Перед использованием прочитайте инструкции пользователя.

Content

WARNINGS/SAFETY PRECAUTIONS	3
WARNINGS	3
ATTENTION	3
Important safety instructions	3
OPERATING INSTRUCTIONS	4
Components and auxiliary equipment	4
Input voltage	4
Power indicator	4
FUNCTIONS	5
Display control	5
OSD MENU	6
IMAGE	6
COLOR	6
OSD SETTING	6
SETTING	7
MISC	7
Specifications	8
Troubleshooting	9
Additional information	9
Warranty	28

Warnings/Safety precautions



WARNINGS/SAFETY PRECAUTIONS
RISK OF ELECTRIC SHOCK
DO NOT OPEN



TO REDUCE THE RISK OF ELECTRIC SHOCK,
 DO NOT REMOVE COVER AND BACK PANEL THERE
 ARE NO USER-SERVICEABLE PARTS
 INSIDE.

I CASE OF DAMAGE OR ERROR REFER SERVICING
 TO QUALIFIED PERSONNEL.



Lightning flash with arrowhead symbol within an equilateral triangle is intended to alert the user to the presence of non-insulated dangerous voltage within the product's enclosure that may be of sufficient magnitude to constitute a risk of electric shock in case of improper usage of the product.

Exclamation point within an equilateral triangle is intended to alert the user to the presence of important operating and maintenance instructions in the literature accompanying the product.

WARNING:

Do not put the monitor in rainy or foggy places to prevent from fire or electric shock. To prevent scratches or damages to the LCD screen, do not knock, apply or rub the surface with sharp or hard objects or stiff cloths as well as try not to touch the LCD screen with your hands.

Any modifications to this product that have not been clearly and explicitly approved in advance by the manufacturer responsible for compliance with these regulations are forbidden.

ATTENTION:

Excessive sound pressure from earphones and headphones can cause hearing loss.

Important safety instructions

1. Please read all the instructions carefully before using this product.
2. The instructions should be retained after reading for future reference.
3. Please immediately pull out the AC power plug from an adapter if there is an abnormal sound or smell or the monitor has no picture, and contact after sales support.
4. The monitor should be kept free from rain, damp and dust to prevent electrical shock and short circuits. Do not cover the ventilation openings with table clothes, curtains, newspapers etc.
5. The monitor should be kept away from heating objects or direct sunlight. This product requires good ventilation. Allow 10 cm between the monitor and other appliances or built-in cabinet walls.
6. You may clean the display panel with a soft clean cloth after pulling out the power plug. Do not repeatedly wipe the panel, nor scrape, tap or strike the panel with hard objects, etc.
7. Do not wipe the monitor with any petrol chemical or alcohol-based solvents, as it will lead to product damage to the panel and cabinet.
8. Do not place the monitor on an unstable surface.
9. Do not place the power cord or other cables across a walkway in case it is trampled on, especially at

the points of connection to the plug, sockets and the power cord to the appliance.

10. Unplug the appliance during a lightning storm or when it is not used for a long period of time.
11. Unplug this product when the device, power cord or plug are damaged or if the device has been exposed to liquid or moisture, has been mechanically damaged and does not work properly and contact an authorized service centre immediately.
12. Keep this appliance away from liquids, splashes of water and do not place objects filled with liquids on it.
13. Do not disassemble the back cover as it contains high voltages inside and will cause electric shock. There is no spare parts inside. Internal adjustments and checks should only be conducted by qualified professionals.
14. Do not place naked flame sources, such as lit candles on or near the monitor. Please pull out the power plug and contact after sales support if there are abnormal objects or water in the monitor.

Operating Instructions

Components and auxiliary equipment

Before assembling and installing, check for following items to be included in this display package.

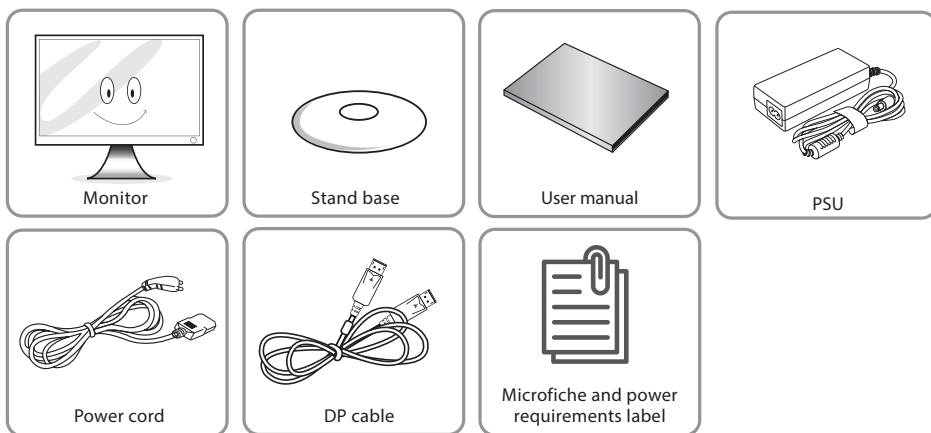

Input voltage

12 V, 4.0 A power input. External power supply: AC 100-240 V ~ 50/60 Hz 1.5 A.





Please consult the back label

Power indicator

Indicator	Mode
No light	Power off
Light	Normal operation mode
Flash light	No input signal

Functions





Statement: this document is a reference manual. Please refer to the actual product.

	HDMI	HDMI input
	Earphones	Earphones input
	DP (Display Port)	Display Port input
	DC input 12V	DC 12V power input

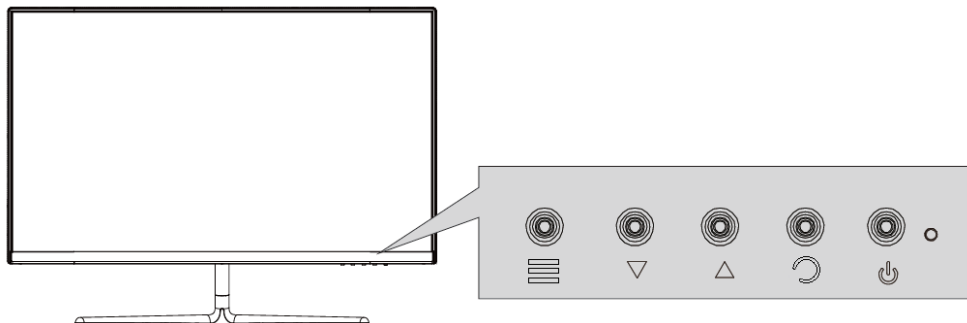
Display control

Description of buttons



Button	Function
 MENU	Show OSD menu / select function
 DOWN	Move the cursor down / decrease value
 UP	Move the cursor up / increase value
 EXIT	Back to last menu / auto adjust
 POWER	Turn ON/OFF monitor

OSD menu

IMAGE

In this section, you can adjust brightness, contrast, and other display settings.

BRIGHTNESS - This setting adjusts dark color balance of the image. If the value is set too high, the image will look blurred. If the value is set too low, the image will be too dark and will not have clear outlines.

CONTRAST - This setting adjusts white balance of the image. If the value is set too high, the image will be too bright and will not have clear outlines. If the value is set too low, the image will look blurred.

DCR (DYNAMIC CONTRAST) - Allows you to

automatically adjust brightness and contrast of the screen to display darker areas of the image.

ECO - This setting has several standard display modes: Standard, Movie, Text, Game, FPS, RTS.

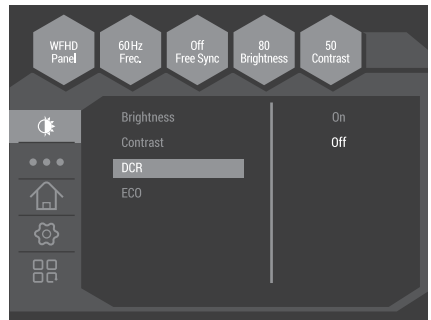

COLOR

In this section, you can adjust color temperature.

COLOR TEMP. - This setting allows you to select one of the color presets: Standard, Warm, Cool, sRGB, User Define.

RED - This setting adjusts display intensity of red color.

GREEN - This setting adjusts display intensity of green color.

BLUE - This setting adjusts display intensity of blue color.

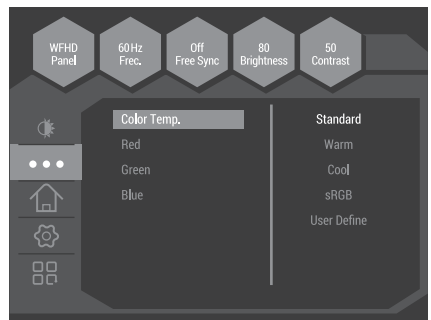

OSD SETTING

In this section, you can change and adjust the onscreen menu settings.

LANGUAGE - This setting allows you to select the onscreen menu language.

OSD HORIZONTAL - This setting allows you to adjust horizontal position of the on-screen menu.

OSD VERTICAL - This setting allows you to adjust vertical position of the on-screen menu.

OSD TRANSPARENCY - This setting helps you adjust the transparency of the on-screen menu.

OSD TIME OUT - This setting allows you to set display time of the on-screen menu.

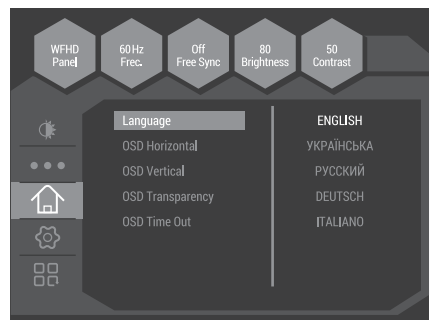

OSD menu

SETTING

In this section, you can automatically adjust basic image settings and reset all settings to their default values.

INPUT SOURCE - Allows you to select the port through which the input video signal will be fed to the monitor:

Auto Select - The monitor itself determines the port through which the incoming signal is received.

VGA - Sets the VGA port as the monitor video source.

DP - Sets the Display Port (DP) as the monitor video source.

HDMI1 or **HDMI2** - Sets the HDMI1 or HDMI2 port as the monitor video source.

RESET - This option resets all OSD settings to factory defaults.

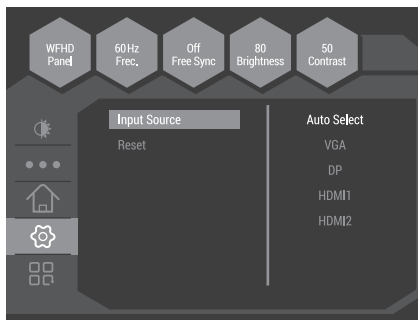

MISC

Includes advanced image settings.

DISPLAY SIZE - Allows you to select the following image formats: «Full Screen» (16:9), «Auto» or «4:3».

LOW BLUE - This setting allows you to reduce the blue light emitted by the display, which makes your work more comfortable and reduces eye strain.

OVER DRIVER - This option makes panel response time shorter to reduce the duplication of fast-moving objects.

FREE SYNC - Synchronizes the operation of the video card and monitor, which allows you to eliminate image tearing.

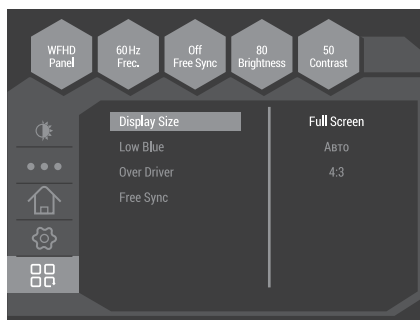

Please note: OSD description is for reference only. Some OSD items may not be available on your model.

Specifications

Model	L3224B
Screen size	31.5"
Matrix type	VA
Aspect ratio	16:9
Viewing angles	178°/178°
Displayable colours	16.7M
Resolution	3840x2160
FPS	60 Hz
Response time	4 ms
Brightness	250 cd/m ²
Contrast	3000:1
Interfaces	2xHDMI, 2xDP, Audio out
Frequency	HDMI 2.1: 3840×2160 60Hz
	DP1.4: 3840×2160 60Hz
Built-in speakers	8Ω/1W
Screen tilt	15°/5°
Height adjustment	No
Screen rotation	No
Monitor Power Options	12 V, 4.0 A
External power adapter parameters	100-240 V, 50/60 Hz, 1.5 A
Power consumption in operating mode (max)	<60W
Standby power consumption	≤0.5 W
Wall mounting	Yes, VESA 75x75
Package dimensions	796*116*515 mm
Weight (NET/GROSS)	6.02lg/7.64kg

Troubleshooting

Phenomenon	Troubleshooting
1. Light out/power indicator light is off	Check whether the display and the socket are well connected to power, and whether the display is in the shutdown mode.
2. Image blurring, over-large, over-small, etc.	Enter the menu "Image Setting" and select "Auto Image Adjust" to automatically adjust the display.
3. Image over dark	Enter the menu "Brightness and Contrast" to adjust the brightness and contrast of the display.
4. Display over heat	Leave at least 5cm of distance for ventilation around the display and do not place articles on the display.
5. Dark/ light spots when powering on	This is a normal phenomenon. It is due to the backlight illuminates unevenly at the initial phase of powering on caused by temperature difference. The backlight can illuminates normally after 20 minutes, and then the dark/light spots will be corrected.
6. Image distortion, blinking, shaking	Check computer setting, select the correct resolution and re-adjust the refresh frequency.
7. Power off noise	It is a normal phenomenon caused by display discharging in the process of powering off.

Additional information

The production date is encrypted in the serial number in the format

ERC2E * YYYYMMDD *******, where: **YYYYMMDD** - year, month and day of production.

Зміст

ПОПЕРЕДЖЕННЯ/ЗАПОБІЖНІ ЗАХОДИ	11
ПОПЕРЕДЖЕННЯ	11
УВАГА	11
Основні правила з техніки безпеки	11
ІНСТРУКЦІЇ З ЕКСПЛУАТАЦІЇ	12
Комплектація та допоміжне обладнання	12
Параметри живлення	13
Індикатор живлення	13
ФУНКЦІОНАЛ	13
Роз'яснення до кнопок управління на корпусі монітора	14
ЕКРАННЕ МЕНЮ	15
ЗОБРАЖЕННЯ	15
КОЛІР	15
НАЛАШТУВАННЯ МЕНЮ	15
НАЛАШТУВАННЯ	16
РІЗНЕ	16
Технічні характеристики	17
Усунення основних несправностей	18
Додаткова інформація	18
Гарантія	29

Попередження/Запобіжні заходи



ПОПЕРЕДЖЕННЯ/ЗАПОБІЖНІ ЗАХОДИ
РИЗИК УРАЖЕННЯ ЕЛЕКТРИЧНИМ СТРУМОМ!
НЕ ВІДКРИВАТИ



Для зменшення ризику ураження електричним струмом не відкривайте корпус пристрою та задню панель пристрою.

НЕ НАМАГАЙТЕСЯ

САМОСТІЙНО РЕМОНТУВАТИ ПРИЛАД.

У РАЗІ ПОШКОДЖЕННЯ ЧИ ПОЛОМКИ

ПРИСТРОЮ ЗВЕРНІТЬСЯ ДО АВТОРИЗОВАНОГО СЕРВІСНОГО ЦЕНТРУ.



Знак блискавки у рівносторонньому трикутнику призначений для попередження користувача про наявність неізольованої небезпечної напруги в корпусі виробу, якої достатньо для спричинення ризику ураження електричним струмом користувача у разі неналежної експлуатації виробу.

Знак оклику у рівносторонньому трикутнику призначений для попередження користувача про наявність необхідності звернути особливу увагу на важливі інструкції з експлуатації та технічного обслуговування приладу, що позначені біля нього.

ПОПЕРЕДЖЕННЯ:

Для запобігання можливості виникнення пожежі або ураження електричним струмом, не піддавайте даний пристрій дії дощу або дії вологи.

Не протирайте монітор жорсткими ганчірками, не розміщуйте важкі та гострі предмети та намагайтеся не торкатись руками рідкокристалічного екрана, оскільки це може спричинити виникнення подряпин або його пошкодження.

Внесення змін або модифікацій до цього приладу, що заздалегідь не були чітко та ясно схвалені стороною-виробником, відповідальним за дотримання цих нормативних вимог, заборонено.

УВАГА

Прослуховування музики чи іншого контенту у навушниках на високому рівні гучності може призвести до погіршення, або навіть втрати слуху.

Основні правила з техніки безпеки

1. Перед використанням уважно ознайомтеся та прочитайте дану інструкцію.
2. Не викидайте інструкцію після прочитання для можливості консультації та звернення до неї у майбутньому.
3. Негайно витягніть штепсельну вилку з адаптера/розетки, якщо під час підключення та увімкнення монітора ви чуєте нетиповий, сторонній звук або відчуваєте неприємний запах або якщо монітор не має зображення, після чого обов'язково зверніться до служби підтримки або технічного центру.
4. Тримайте монітор подалі від вологи, бризок та дощу, уникайте потрапляння всередину пилу, щоб запобігти ризику ураження електричним струмом або виникненню короткого замикання. Не перекривайте вентиляційні отвори пристрою. Не кладіть на монітор тканини, не розміщуйте поблизу штор, газет тощо.
5. Переконайтеся, що монітор не стоїть біля нагрівальних предметів або під прямими сонячними променями. Забезпечте монітор доступом до вентиляції. Відстань між монітором та іншими приладами або стінками шафи, куди його вбудовано, повинна бути мінімум 10 см.
6. Очищати дисплей можна тільки м'якою чистою тканиною, заздалегідь вимкнувши його та витягнувши штепсельну вилку з розетки. Не натирайте та не тисніть на екран при очищенні, не

- дряпайте його, не торкайтесь та не бийте по дисплею твердими, важкими предметами.
7. Не протирайте монітор засобами на бензиновій, хімічній або спиртовій основі, оскільки це може призвести до пошкодження як самого екрану, так і його корпусу.
 8. Не розміщуйте монітор на нестійких поверхнях.
 9. Захистіть кабель живлення від постійного наступання на нього, защемлення та перегинання, або перечіпання через нього, особливо у місці з'єднання з вилкою, розетками та у точках з'єднання дроту живлення з приладом.
 10. Відключайте прилад від електромережі під час грози або коли пристрій не використовується протягом тривалого періоду часу.
 11. У разі пошкодження пристрою, мережевого кабелю або штепселя, а також, якщо пристрій піддавався впливу рідини або вологи, був механічно пошкоджений і не працює в належний спосіб, зверніться до авторизованого сервісного центру.
 12. Не піддавайте цей прилад дії рідини, бризок води та не розміщуйте на приладі об'єкти, наповнені рідиною.
 13. Не відкривайте кришку або задню панель пристрою, оскільки усі деталі всередині знаходяться під напругою та можуть призвести до ураження електричним струмом. Всередині немає деталей, що могли б обслуговуватися користувачем. Усі внутрішні налаштування та ремонт повинні проводити тільки кваліфіковані фахівці.
 14. Не розміщуйте біля/на моніторі джерела відкритого полум'я, такі як свічки. Будь ласка, обов'язково витягніть штепсельну вилку з розетки та зв'яжіться із службою підтримки, якщо в монітор потрапили сторонні предмети або вода.

Інструкції з експлуатації

Комплектація та допоміжне обладнання

Перед збиранням та установкою перевірте наявність усіх комплектуючих.

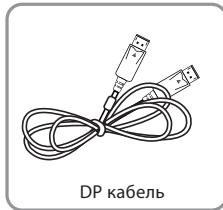
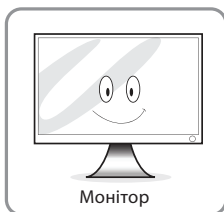

Параметри живлення

Постійний струм: 12 V, 4.0 A. Зовнішнє джерело живлення - змінний струм: 100-240 В ~ 50/60 Гц 1.5 А
Перевірте технічні параметри приладу, вказані на етикетці на задній частині приладу.

Індикатор живлення

Індикатор	Режим
Не світиться	Пристрій вимкнено
Світиться	Пристрій у робочому режимі
Блимає	Немає вхідного сигналу

ФУНКЦІОНАЛ





Зверніть увагу: дане керівництво є загальним довідковим посібником. Зовнішній вигляд фактичного продукту може відрізнятися від зображеного на малюнках.

	HDMI	вхід HDMI
	Наушники	вихід для навушників
	DP (Display Port)	вхід Display Port
	DC input 12V	вхідний роз'єм DC 12V

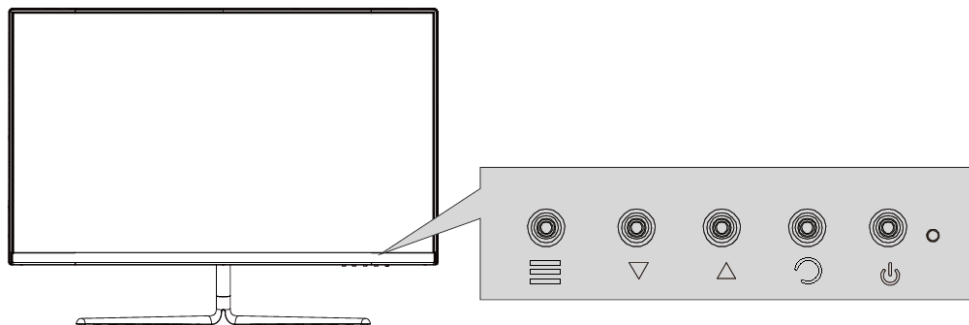
Роз'яснення до кнопок управління на корпусі монітора

Опис кнопок управління пристроєм



Кнопки	Функції
 МЕНЮ	Показати екранне меню / вибрати функцію
 ВНИЗ	Переміщення курсору вниз / зменшення значення
 ВГОРУ	Переміщення курсору вгору / збільшення значення
 ВИХІД	Повернення до попереднього меню / автоматичне налаштування
 ЖИВЛЕННЯ	Увімкнення / вимкнення монітора

Екранне меню

ЗОБРАЖЕННЯ

У цьому розділі можна налаштувати параметри яскравості, контрасту та інші параметри відображення монітора.

ЯСКРАВІСТЬ - Цей параметр регулює баланс темних кольорів зображення. Якщо значення параметра встановлено занадто високо, зображення виглядатиме розмитим. Якщо значення параметра встановлено занадто низько, зображення буде занадто темним та не матиме чітких контурів.

КОНТРАСТ - Цей параметр регулює баланс білого кольору зображення. Якщо значення параметру встановлено занадто високо, зображення буде занадто світлим та не матиме чітких контурів. Якщо значення параметру встановлено занадто низько, зображення виглядатиме розмитим.

ДИН.КОНТРАСТ (DCR) - Дозволяє автоматично налаштовувати яскравість і контраст екрана для відображення більш темних ділянок зображення.

ЕКО (СТАНДАРТНІ РЕЖИМИ) - Цей параметр має декілька стандартних режимів відображення: Стандарт, Кіно, Текст, Гра, FPS, RTS.

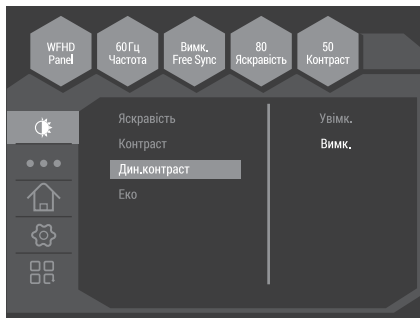

КОЛІР

Цей розділ дозволяє налаштувати температуру та відтінки кольору.

КОЛІР - Цей параметр дозволяє обрати один з пресетів налаштувань кольору: Нормальний, Теплий, Холодний, sRGB, Користувача.

ЧЕРВОНИЙ - Цей параметр регулює інтенсивність відображення червоного кольору.

ЗЕЛЕНИЙ - Цей параметр регулює інтенсивність відображення зеленого кольору.

СИНИЙ - Цей параметр регулює інтенсивність відображення синього кольору.

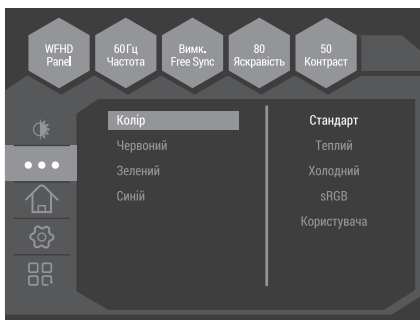

НАЛАШТУВАННЯ МЕНЮ

Цей розділ дозволяє змінювати мову та регулювати положення екранного меню.

МОВА - Цей параметр дозволяє обрати мову екранного меню.

Г-ПОЗИЦІЯ МЕНЮ - Функція дає змогу налаштувати положення екранного меню по горизонталі.

В-ПОЗИЦІЯ МЕНЮ - Функція дає змогу налаштувати положення екранного меню по вертикалі.

ПРОЗОРИСТЬ - Цей параметр допомагає відрегулювати прозорість екранного меню.

ТАЙМЕР - Функція дає змогу налаштувати тривалість відображення меню.

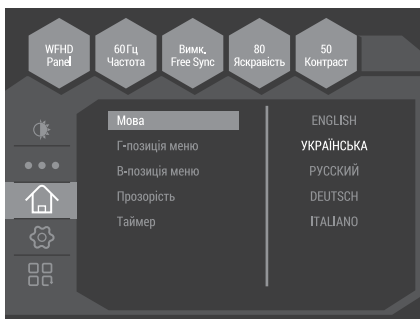

Екранне меню

НАЛАШТУВАННЯ

Цей розділ дозволяє вибрати джерело сигналу та скинути всі значення налаштувань до заводських.

ВИБІР ДЖЕРЕЛА - Дозволяє вибрати порт, через який буде подаватись вхідний відеосигнал на монітор:

Автовибір - Монітор сам визначає порт, через який надходить вхідний сигнал.

VGA - Встановлює порт VGA як джерело відеосигналу монітора.

DP - Встановлює порт DP (Display Port) як джерело відеосигналу монітора.

HDMI1 та **HDMI2** - Встановлює порт HDMI1 або HDMI2 як джерело відеосигналу монітора.

СКИДАННЯ - Цей параметр скидає всі параметри налаштування екранного меню до значень, встановлених виробником за замовчуванням.

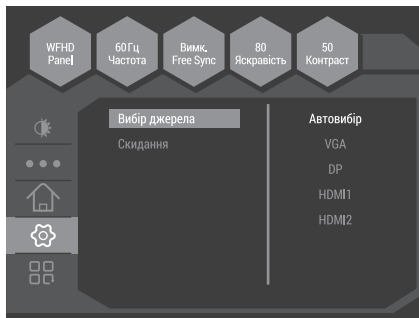

РІЗНЕ

Включає додаткові, розширені налаштування параметрів зображення.

ФОРМАТ - Дозволяє обрати такі формати зображення: «Повноекранний» (16:9), «Авто» або «4:3».

ФІЛЬТР СИНЬОГО - Цей параметр дозволяє зменшити синє світло, що випромінюється дисплеєм. Це робить роботу більш комфортною та зменшує навантаження на очі.

OVER DRIVER - дозволяє збільшити швидкість відгуку монітора (час переходу пікселів), щоб зменшити зміщення / двоїння швидко рухомих об'єктів.

FREE SYNC - Синхронізує роботу відеокарти та монітора, що дозволяє усунути розриви зображення.

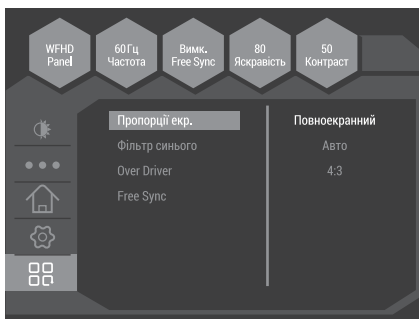

Зверніть увагу: опис екранного меню наведено лише для довідки. Деякі елементи екранного меню можуть бути недоступні у вашій моделі.

Технічні характеристики

Модель	L3224B
Розмір екрана	31.5"
Тип матриці	VA
Співвідношення сторін	16:9
Кути огляду	178°/178°
Кількість кольорів	16.7М
Розподільча здатність	3840*2160
Частота оновлення	60 Гц
Час відгуку	4 мс
Яскравість	250 кд/м ²
Контраст	3000:1
Інтерфейси	2xHDMI, 2xDP, Audio out
Частота	HDMI 2.1: 3840×2160 60Hz
	DP1.4: 3840×2160 60Hz
Вбудовані колонки	8Ω/1W
Нахил екрана	15°/5°
Діапазон регулювання по висоті	Ні
Поворот екрана	Ні
Параметри електроживлення монітора	12 В, 4,0 А
Параметри зовнішнього адаптера живлення	100-240 В, 50/60 Гц, 1.5 А
Енергоспоживання (максимальне значення)	<60Вт
Режим очікування	≤0.5 Вт
Настінне встановлення	Так, VESA 75x75
Розміри упаковки	796*116*515 мм
Вага (НЕТТО/БРУТТО)	6.02кг/7.64кг

Усунення основних несправностей

Несправність	Спосіб усунення
1. Екран став чорним/ індикатор живлення не світиться	Переконайтеся, що дисплей та штепсельна вилка правильно підключені до електромережі та монітор увімкнено.
2. Розмите зображення, занадто велике чи мале зображення тощо.	Увійдіть у меню «Налаштування зображення» та виберіть «Автоматичне налаштування зображення», щоб автоматично налаштувати зображення дисплея. (Тільки для VGA-підключення).
3. Надто темне зображення	Увійдіть у меню «Яскравість та контраст», щоб настроїти яскравість та контрастність дисплея.
4. Дисплей перегрівається	Обов'язково залиште щонайменше 5 см вільного простору навколо дисплея для нормальної вентиляції; Не розміщуйте жодні предмети на дисплеї.
5. Темні/світлі плями під час увімкнення	Це нормальне явище. Воно пов'язано з тим, що у початковій фазі включення монітора підсвічування працює нерівномірно через різниці температур. Підсвічування почне працювати нормально через 20 хвилин, а темні/світлі плями зникнуть.
6. Спотворення зображення, миготіння, тремтіння	Перевірте налаштування комп'ютера, виберіть правильну роздільну здатність та повторно налаштуйте частоту оновлення.
7. Шум під час відключення	Це нормальне явище, спричинене розрядженням дисплея в процесі відключення.

Додаткова інформація

Дата виробництва зашифрована в серійному номері у форматі

ERC2E*YYYYMMDD*******, де: **YYYYMMDD** – рік, місяць і день виробництва.

Содержание

ПРЕДУПРЕЖДЕНИЕ	20
ПРЕДУПРЕЖДЕНИЕ	20
ВНИМАНИЕ	20
Основные правила техники безопасности	20
ИНСТРУКЦИИ ПО ЭКСПЛУАТАЦИИ	21
Комплектация и дополнительное оборудование	21
Параметры питания	22
Индикатор питания	22
ФУНКЦИОНАЛ	22
Эксплуатация дисплея	23
ЭКРАННОЕ МЕНЮ	24
ИЗОБРАЖЕНИЕ	24
ЦВЕТ	24
НАСТРОЙКА МЕНЮ	24
НАСТРОЙКА	25
РАЗНОЕ	25
Технические характеристики	26
Устранение неисправностей	27
Дополнительная информация	27
Гарантия	30

Предупреждение



ПРЕДУПРЕЖДЕНИЕ
РИСК ПОРАЖЕНИЯ ЭЛЕКТРИЧЕСКИМ ТОКОМ
НЕ ОТКРЫВАТЬ



Знак молнии в треугольнике: для предупреждения пользователя о наличии неизолированного опасного напряжения, которого может быть достаточно для поражения электрическим током.

Для минимизации риска удара электрическим током не снимайте крышку или заднюю панель устройства. Внутри нет деталей, которые могли бы обслуживаться пользователем. Не пытайтесь самостоятельно ремонтировать прибор. В случае возникновения поломки или каких-либо вопросов, обратитесь к квалифицированному специалисту технического обслуживания.



Треугольник с восклицательным знаком: для предупреждения пользователя о наличии важных инструкций по эксплуатации и техническому обслуживанию прибора, следует обратиться к техническому специалисту.

ПРЕДУПРЕЖДЕНИЕ:

Для предотвращения возможности возникновения пожара или удара электрическим током не подвергайте данное устройство воздействию дождя или влаги. Не протирайте монитор жесткими тряпками, не размещайте на нем тяжелые и острые предметы, и старайтесь не касаться руками жидкокристаллического экрана, поскольку это может привести к возникновению царапин или его повреждению.

Внесение изменений или модификаций данного прибора, которые заранее не были четко и ясно одобрены стороной-производителем, ответственным за соблюдение этих нормативных требований, запрещено.

ВНИМАНИЕ

Прослушивание музыки или другого контента в наушниках на большой громкости может привести к ухудшению или даже потере слуха.

Основные правила техники безопасности

1. Перед использованием внимательно ознакомьтесь и прочитайте данную инструкцию.
2. Не выкидывайте инструкцию после прочтения.
3. Немедленно извлеките вилку из адаптера/розетки, если при подключении и включении монитора вы слышите нетипичный, посторонний звук или чувствуете неприятный запах, или если монитор не дает изображение, после чего обязательно обратитесь в службу поддержки или технический центр.
4. Держите монитор как можно дальше от влаги, брызг и дождя, избегайте попадания внутрь пыли, чтобы предотвратить риск поражения электрическим током или возникновения короткого замыкания. Не закрывайте вентиляционные отверстия устройства. Не накрывайте монитор тканями, не размещайте вблизи штор, газет и т.д.
5. Убедитесь, что монитор не размещен возле нагревательных предметов или под прямыми солнечными лучами. Обеспечьте монитор доступом к вентиляции. Расстояние между монито-

- ром и другими приборами или стенками шкафа, куда он встроен, должно быть минимум 10 см.
6. Очищать дисплей можно только мягкой чистой тканью, предварительно выключив его и вытянув вилку из розетки. Не натирайте и не давите на экран при очистке, не царапайте и не бейте по дисплею твердыми, тяжелыми предметами.
 7. Не протирайте монитор средствами на бензиновой, химической или спиртовой основе, так как это может привести к повреждению как самого экрана, так и его корпуса.
 8. Не устанавливайте монитор на неустойчивых поверхностях.
 9. Защитите кабель питания от постоянного наступания и спотыкания через него, и перегибов, особенно в месте соединения с вилкой, розетками и в точках соединения шнура питания с прибором.
 10. Отключайте прибор от электросети во время грозы или если прибор не используется продолжительное время.
 11. В случае повреждения прибора, кабеля питания или штепселя, а так же, если прибор подвергался воздействию жидкостей или влаги, был механически поврежден и не работает в надлежащем режиме, обратитесь в авторизованный сервисный центр.
 12. Не подвергайте этот прибор воздействию жидкостей, брызг воды и не размещайте на приборе ёмкости, наполненные жидкостью.
 13. Не открывайте крышку или заднюю панель устройства, поскольку все детали внутри находятся под напряжением и могут привести к удару электрическим током. Внутри нет деталей, которые могли бы обслуживаться пользователем. Все внутренние настройки и ремонт должны проводиться только квалифицированными специалистами.
 14. Не размещайте возле/на мониторе источники открытого огня, такие как свечи. Пожалуйста, обязательно извлеките вилку из розетки и свяжитесь со службой поддержки, если в монитор попали посторонние предметы или вода.

Инструкции по эксплуатации

Комплектация и дополнительное оборудование

Перед сборкой и установкой проверьте наличие всех комплектующих.

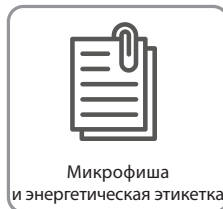
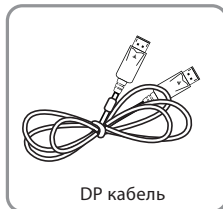

Параметры питания



Постоянный ток: 12 В 4.0 А. Внешний источник питания - переменный ток: 100-240 В ~ 50/60 Гц 1.5 А
 Проверьте технические параметры прибора, указанные на этикетке на задней части прибора.

Индикатор питания

Индикатор	Режим
Не светится	Устройство выключено
Светится	Устройство в рабочем режиме
Мигает	Отсутствие входного сигнала

Функционал





Заявление производителя: Данное руководство является общим справочным пособием. Внешний вид фактического продукта может отличаться от изображенного на рисунках.

	HDMI	вход HDMI
	Наушники	выход для наушников
	DP (Display Port)	вход Display Port
	DC input 12V	входной разъем DC 12V

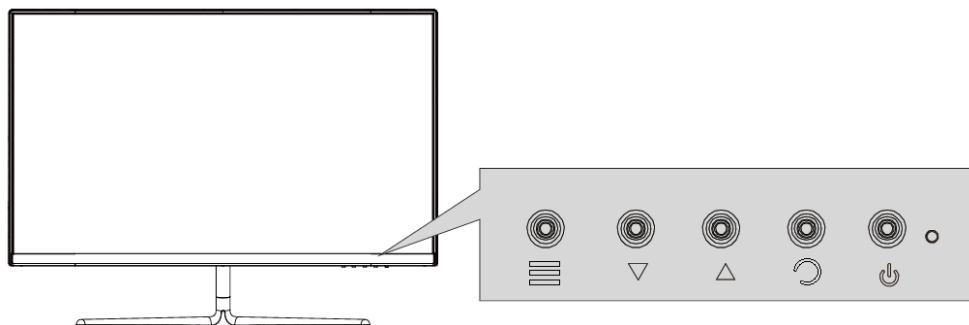
Эксплуатация дисплея

Описание кнопок управления устройством



Кнопки	Функции
 МЕНЮ	Показать экранное меню / выбрать функцию
 ВНИЗ	Перемещение курсора вниз / уменьшение значения
 ВВЕРХ	Перемещение курсору вверх / увеличение значения
 ВЫХОД	Возврат к предыдущему меню / автоматическая настройка
 ПИТАНИЕ	Включение / выключение монитора

Экранное меню

ИЗОБРАЖЕНИЕ

В этом разделе меню можно настраивать параметры яркости, контраста и другие режима отображения монитора.

ЯРКОСТЬ - Этот параметр регулирует баланс темных цветов изображения. Если значение параметра установлено слишком высоко, изображение будет выглядеть размытым. Если значение параметра установлено слишком низко, изображение будет слишком темным и не будет иметь четких контуров.

КОНТРАСТ - Этот параметр регулирует баланс белого цвета изображения. Если значение параметра установлено слишком высоко, изображение будет слишком светлым и не будет иметь четких контуров. Если значение параметра установлено слишком низко, изображение будет выглядеть размытым.

ДИНАМИЧЕСКИЙ КОНТРАСТ (DCR) - Позволяет автоматически настраивать яркость и контраст экрана для отображения более темных участков изображения.

ЭКО (режим) - Этот параметр имеет несколько стандартных режимов отображения: Стандарт, Кино, Текст, Игра, FPS, RTS.

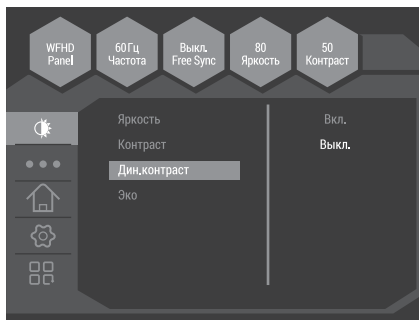

ЦВЕТ

В этом разделе можно настраивать оттенки и температуру цвета.

ЦВЕТ - Этот параметр позволяет выбрать один из пресетов настроек цвета: Нормальный, Теплый, Холодный, sRGB, Пользователя.

КРАСНЫЙ - Этот параметр регулирует интенсивность отображения красного цвета.

ЗЕЛЕНый - Этот параметр регулирует интенсивность отображения зеленого цвета.

СИНИЙ - Этот параметр регулирует интенсивность отображения синего цвета.

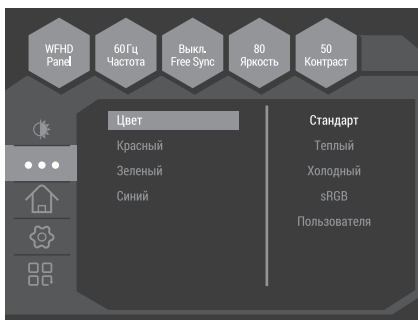

НАСТРОЙКА МЕНЮ

В этом разделе можно изменять и регулировать параметры экранного меню.

ЯЗЫК - Этот параметр позволяет выбрать язык экранного меню.

Г-ПОЗИЦИЯ МЕНЮ - Функция позволяет настроить положение экранного меню по горизонтали.

В-ПОЗИЦИЯ МЕНЮ - Функция позволяет настроить положение экранного меню по вертикали.

ПРОЗРАЧНОСТЬ - Этот параметр помогает отрегулировать прозрачность экранного меню.

ТАЙМЕР - Функция позволяет настроить время отображения меню.

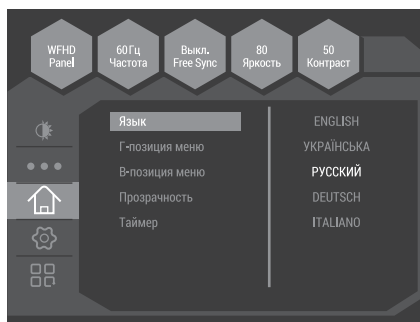

Экранное меню

НАСТРОЙКА

В этом разделе можно выбрать источник видеосигнала и сбросить все значения настроек по умолчанию.

ВЫБОР ИСТОЧНИКА - Позволяет выбрать порт, через который будет подаваться входящий видеосигнал на монитор:

Автовыбор - Монитор сам определяет порт, через который поступает входящий видеосигнал.

VGA - Устанавливает порт VGA как источник видеосигнала монитора.

DP - Устанавливает порт Display Port (DP) как источник видеосигнала монитора.

HDMI1 или **HDMI2** - Устанавливает порт HDMI1 или HDMI2 в качестве источника видеосигнала монитора.

СБРОС - Этот параметр сбрасывает все параметры настроек экранного меню к значениям, установленным производителем по умолчанию.

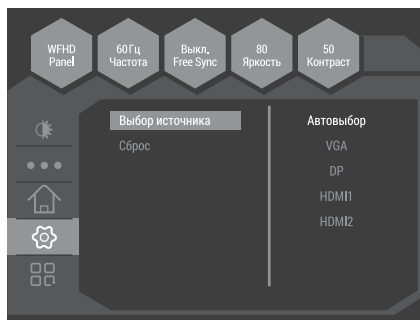

РАЗНОЕ

Включает дополнительные, расширенные настройки параметров изображения.

ПРОПОРЦИИ ЭКР. -Позволяет выбрать такие форматы изображения: «Полноэкранный» (16:9), «Авто» или «4:3».

ФИЛЬТР СИНЕГО - Обеспечивает комфорт при длительной работе за монитором, уменьшает нагрузку на глаза.

OVER DRIVER - позволяет увеличить скорость отклика матрицы (время перехода пикселей), чтобы уменьшить смещение / двоение быстро движущихся объектов.

FREE SYNC - Синхронизирует работу видеокарты и монитора, что позволяет исключить разрывы изображения.

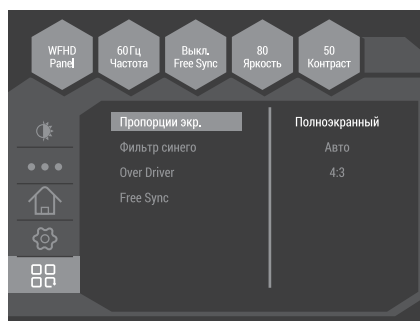

Обратите внимание: описание экранного меню приведено только для справки. Некоторые элементы экранного меню могут быть недоступны для Вашей модели.

Технические характеристики

Модель	L3224B
Размер экрана	31.5"
Тип матрицы	VA
Соотношение сторон	16:9
Углы обзора	178°/178°
Кол-во отображаемых цветов	16.7М
Разрешение	3840*2160
Частота обновления	60 Гц
Время отклика	4 мс
Яркость	300 кд/м ²
Контраст	3000:1
Интерфейсы	2xHDMI, 2xDP, Audio out
Частота	HDMI 2.1: 3840×2160 60Hz
	DP1.4: 3840×2160 60Hz
Встроенные динамики	8Ω/1W
Наклон экрана	15°/5°
Диапазон регулировки по высоте	Нет
Поворот экрана	Нет
Параметры электропитания монитора	12 В, 4.0 А
Параметры внешнего адаптера питания	100-240 В, 50/60 Гц, 1.5 А
Энергопотребление (максимальное значение)	<60Вт
Режим ожидания	≤0.5 Вт
Настенная установка	Да, VESA 75x75
Размеры упаковки	796*116*515 mm
Вес (НЕТТО/БРУТТО)	6.02кг/7.64кг

Устранение неисправностей

Неисправность	Способ устранения
1. Экран стал черным/ индикатор питания не горит	Убедитесь, что дисплей и штепсельная вилка правильно подключены к сети электропитания и монитор включен.
2. Размытое изображение, слишком большое или малое изображение и т.д.	Войдите в меню «Настройка изображения» и выберите «Автоматическая настройка изображения» для автоматической настройки изображения дисплея. (Только для VGA-подключения)
3. Слишком темное изображение	Войдите в меню «Яркость и контраст», чтобы настроить яркость и контрастность дисплея.
4. Дисплей перегревается	Обязательно оставьте как минимум 5 см свободного пространства вокруг дисплея для нормальной вентиляции; не размещайте никакие предметы на самом дисплее.
5. Темные/светлые пятна при включении	Это нормальное явление. Это связано с тем, что на начальной фазе включения монитора подсветка работает неравномерно из-за разности температур. Подсветка начнет работать нормально через 20 минут, а темные/светлые пятна исчезнут.
6. Искажение изображения, мигание, дрожь	Проверьте настройки компьютера, выберите правильное разрешение и повторно отрегулируйте частоту обновления.
7. Шум во время отключения	Это нормальное явление, вызванное разрядкой дисплея в процессе отключения.

Дополнительная информация

Дата производства зашифрована в серийном номере в формате **ERC2E***YYYYMMDD*******, где: **YYYYMMDD** – год, месяц и день производства.

WARRANTY CONDITIONS

Dear Customer! Thank you for buying the 2E product that has been designed and manufactured in accordance with and complying to the highest quality standards.

We ask you to keep the warranty card during the whole warranty period. When purchasing a product, ask for a complete filling in of the warranty card.

1. The Warranty Card is valid only if the following information is correctly and clearly stated: model, serial number of the product, date of sale, warranty period, clear seals of the company-seller, signature of the buyer.
2. Service life of the product is 24 months.
3. The product is intended for domestic use only. When using the product in commercial conditions the seller/manufacturer does not bear warranty obligations, the service is carried out on a paid basis.
4. Satisfaction of the customer's claim due to the fault of the manufacturer shall be made in accordance with the law of «On Protection of Consumers' Rights».
5. No warranty is given with respect to any consumer violation of the operating rules set forth in the instructions.
6. The product warranty service is cancelled from the in the following cases:
 - use for other purposes and not for consumer purposes;
 - mechanical damage;
 - damage caused by the ingress of objects, substances, liquids, insects into the product;
 - damage caused by natural disasters (rain, wind, lightning, etc.), fire, household factors (excessive humidity, dust, aggressive environment, etc.)
 - damage caused by non-compliance of power supply parameters, cable networks with state standards and other similar factors;
 - in case of violation of the seals installed on the product;
 - absence of serial number of the device, or inability to identify it.
7. The plant guarantees normal operation of the product within 12 months from the date of the sale.

* Tear-off maintenance cards are provided by an authorized service center.

The complete set of the product has been checked. I am familiar with the terms of warranty service, no complaints.

Buyer's signature _____

УЗБЕКИСТАН:

ЧП «ХОН»
улица Дубовая 1 проезд
Алимкент 13,
Яшнабадский район
Узбекистан, г.Ташкент.
Телефон: +998 90 808
35 43

АЗЕРБАЙДЖАН:

YURD SERVICE MMC
Бакиханова ул. 75-79
Азербайджан, г.Баку
Сервисные телефоны:
+994 12 480 33 01
+994 50 417 34 34
+994 55 417 34 34
www.yurd.az

МОЛДОВА:

Prof IT
Alba-Iulia 75
Moldova, Chişinău
Телефон: 069341114
service@prof-it.md
www.prof-it.md

ГРУЗИЯ:

Givi Kvichidze street 13a
Sakartvelo, Tbilisi
Phone number:

КАЗАХСТАН:

СЦ Белый Ветер
ул. Макатаева, 117
(корпус «К»)
Казахстан, г. Алматы
Телефон:
+7 (727) 318-76-67
+7 (771) 92-01-911
+7 (771) 92-01-912

УМОВИ ГАРАНТІЙНОГО ОБСЛУГОВУВАННЯ

Шановний Покупець! Вітаємо Вас з придбанням виробу 2E, який був розроблений та виготовлений у відповідності до найвищих стандартів якості.

Просимо Вас зберігати талон протягом гарантійного періоду. При купівлі виробу вимагайте повного заповнення гарантійного талону.

1. Гарантійне обслуговування здійснюється лише за наявності правильно і чітко заповненого оригінального гарантійного талону, у якому вказані: модель виробу, дата продажу, серійний номер, термін гарантійного обслуговування, та печатки фірми-продавця.*
2. Строк служби виробу складає 24 місяці.
3. Виріб призначений для використання у споживчих цілях. У разі використання виробу в комерційній діяльності продавець/виробник не несе гарантійних зобов'язань, сервісне обслуговування виконується на платній основі.
4. Гарантійний ремонт виконується впродовж терміну, вказаного в гарантійному талоні на виріб, в уповноваженому сервісному центрі на умовах та в строки, визначені чинним законодавством України.
5. Виріб знімається з гарантії у випадку порушення споживачем правил експлуатації, викладених в інструкції користувача.
6. Виріб знімається з гарантійного обслуговування у випадках:
 - використання не за призначенням та не у споживчих цілях;
 - механічні пошкодження;
 - пошкодження, що виникли у наслідок потрапляння всередину виробу сторонніх предметів, речовин, рідин, комах;
 - пошкодження, що викликані стихійними лихами (дощем, вітром, блискавкою та ін.), пожежею, побутовими факторами (надмірна вологість, запиленість, агресивне середовище та ін.);
 - пошкодження, що викликані невідповідністю параметрів живлення, кабельних мереж державним стандартам та інших подібних факторів;
 - при порушенні пломб встановлених на виробі;
 - відсутності серійного номера пристрою, або неможливості його ідентифікувати.
7. Термін гарантійного обслуговування складає 12 місяців з дня продажу.

* Відривні талони на технічне обслуговування надаються авторизованим сервісним центром.

Комплектність виробу перевірено. Із умовами гарантійного обслуговування ознайомлений, претензій не маю.

Підпис покупця _____

Авторизований сервісний центр ІП «І-АР-СІ»

Адреса: вул. Марка Вовчка, 18-А, Київ, 04073, Україна

Тел.: 0 800 300 345; (044) 230 34 84; 390 55 12

www.erc.ua/service

УСЛОВИЯ ГАРАНТИЙНОГО ОБСЛУЖИВАНИЯ

Уважаемый Покупатель! Поздравляем Вас с приобретением изделия 2Е, которое было разработано и изготовлено в соответствии с самыми высокими стандартами качества.

Просим Вас сохранять талон в течение гарантийного периода. При покупке изделия требуйте полного заполнения гарантийного талона.

1. Гарантийное обслуживание осуществляется только при наличии правильно и четко заполненного оригинального гарантийного талона, в котором указаны: модель изделия, дата продажи, серийный номер, срок гарантийного обслуживания, и печати фирмы-продавца. *
2. Срок службы изделия составляет 24 месяца.
3. Изделие предназначено для использования в потребительских целях. При использовании изделия в коммерческой деятельности продавец/производитель не несет гарантийных обязательств, сервисное обслуживание выполняется на платной основе.
4. Гарантийный ремонт выполняется в течение срока, указанного в гарантийном талоне на изделие, в уполномоченном сервисном центре на условиях и в сроки, определенные действующим законодательством.
5. Изделие снимается с гарантии в случае нарушения потребителем правил эксплуатации, изложенных в инструкции.
6. Изделие снимается с гарантийного обслуживания в следующих случаях:
 - использование не по назначению и не во потребительских целях;
 - механические повреждения;
 - повреждения, возникшие вследствие попадания внутрь изделия посторонних предметов, веществ, жидкостей, насекомых;
 - повреждения, вызванные стихийными бедствиями (дождем, ветром, молнией и пр.), пожаром, бытовыми факторами (чрезмерная влажность, запыленность, агрессивная среда и пр.)
 - повреждения, вызванные несоответствием параметров питания, кабельных сетей государственным стандартам и других подобных факторов;
 - при нарушении пломб, установленных на изделии;
 - отсутствие серийного номера устройства, или невозможности его идентифицировать.
7. Срок гарантийного обслуживания составляет 12 месяцев со дня продажи

* Отрывные талоны на техническое обслуживание предоставляются авторизованным сервисным центром.

Комплектацию изделия проверено. С условиями гарантийного обслуживания ознакомлен, претензий нет.

Подпись покупателя _____

УЗБЕКИСТАН:

ЧП «ХОН»
улица Дубовая 1 проезд
Алимкент 13,
Яшнабадский район
Узбекистан, г.Ташкент.
Телефон: +998 90 808 35 43

АЗЕРБАЙДЖАН:

YURD SERVICE MMC
Бакиханова ул. 75-79
Азербайджан, г.Баку
Сервисные телефоны:
+994 12 480 33 01
+994 50 417 34 34
+994 55 417 34 34
www.yurd.az

МОЛДОВА:

Prof IT
Alba-Iulia 75
Moldova, Chişinău
Телефон: 069341114
service@prof-it.md
www.prof-it.md

ГУЗИЯ:

Givi Kvichidze street 13a
Sakartvelo, Tbilisi
Phone number:

КАЗАХСТАН:

СЦ Белый Ветер
ул. Макатаева, 117
(корпус «К»)
Казахстан, г. Алматы
Телефон:
+7 (727) 318-76-67
+7 (771) 92-01-911
+7 (771) 92-01-912

Warranty card/Гарантійний талон/Гарантийный талон

Product information/Інформація про виріб/Інформація об изделии

Product/Виріб/Изделие

Model/Модель

Serial number/Серійний номер/Серийный номер

Seller Information/Інформація про продавця/Інформация о продавце

Trade organization name/Назва торгової організації/Название торговой организации

The address/Адреса/Адрес

Date of sale/Дата продажу/Дата продажи

Seller stamp/Штамп продавця/Штамп продавца

Соупон/Талон № 3

Seller stamp/

Штамп продавця/

Штамп продавця

Date of application/Дата звернення/Дата обращения

Cause of damage/Причина пошкодження/Причина повреждения

Date of completion/Дата виконання/Дата выполнения

Соупон/Талон № 2

Seller stamp/

Штамп продавця/

Штамп продавця

Date of application/Дата звернення/Дата обращения

Cause of damage/Причина пошкодження/Причина повреждения

Date of completion/Дата виконання/Дата выполнения

Соупон/Талон № 1

Seller stamp/

Штамп продавця/

Штамп продавця

Date of application/Дата звернення/Дата обращения

Cause of damage/Причина пошкодження/Причина повреждения

Date of completion/Дата виконання/Дата выполнения



2e.ua