

2E

www.2egaming.com



GAME EQUIPMENT



LCD
MONITOR
СВІТЛОДІОДНИЙ
МОНІТОР
СВЕТОДИОДНЫЙ
МОНИТОР
H2724B

User Manual
Інструкція користувача
Руководство пользователя

Read this manual carefully before use.
Перед використанням прочитайте інструкцію користувача.
Перед использованием прочитайте инструкции пользователя.

Content

WARNINGS/SAFETY PRECAUTIONS	3
WARNINGS	3
ATTENTION	3
Important safety instructions	4
OPERATING INSTRUCTIONS	5
Components and auxiliary equipment	5
Power settings	5
ASSEMBLY INSTRUCTIONS	5
FUNCTIONALITY	5
MONITOR OPERATION	7
OSD MENU	7
Screen	8
Color	8
Gaming	9
Enter	9
System	9
Users	10
Specifications	10
Troubleshooting	11
Additional information	11
Warranty	32

Warnings/Safety precautions



WARNINGS/SAFETY PRECAUTIONS

**RISK OF ELECTRIC SHOCK
DO NOT OPEN**



TO REDUCE THE RISK OF ELECTRIC SHOCK,
DO NOT REMOVE COVER AND BACK PANEL THERE
ARE NO USER-SERVICEABLE PARTS
INSIDE.

IN CASE OF DAMAGE OR ERROR REFER SERVICING
TO QUALIFIED PERSONNEL.



Lightning flash with arrowhead symbol within an equilateral triangle is intended to alert the user to the presence of non-insulated dangerous voltage within the product's enclosure that may be of sufficient magnitude to constitute a risk of electric shock in case of improper usage of the product.



Exclamation point within an equilateral triangle is intended to alert the user to the presence of important operating and maintenance instructions in the literature accompanying the product.

WARNING:

Do not put the monitor in rainy or foggy places to prevent from fire or electric shock. To prevent scratches or damages to the LCD screen, do not knock, apply or rub the surface with sharp or hard objects or stiff cloths as well as try not to touch the LCD screen with your hands.

Any modifications to this product that have not been clearly and explicitly approved in advance by the manufacturer responsible for compliance with these regulations are forbidden.

ATTENTION:

Excessive sound pressure from earphones and headphones can cause hearing loss.

Important safety instructions

1. Please read and understand this manual before use.
2. Do not throw this manual away after reading.
3. Immediately pull out the plug from the adapter/socket, if you hear an unusual, extraneous sound or feel an unpleasant smell when connecting and turning on the monitor; if the monitor does not display an image, then be sure to contact the service or technical center.
4. Keep the monitor away from moisture, splashes and rain as much as possible, avoid getting dust inside to prevent the risk of electric shock or short circuit. Do not cover the ventilation openings of the device. Do not cover the monitor with cloths, do not place near curtains, newspapers, etc.
5. Make sure the monitor is not placed near heating objects or in direct sunlight. Provide the monitor with access to ventilation. The distance between the monitor and other devices or the walls of the cabinet, where it is built in, should be at least 10 cm.
6. You can clean the display only with a soft, clean cloth, after turning it off and pulling the plug from the outlet. Do not rub or press the screen while cleaning, don't scratch or hit the screen with hard, heavy objects.
7. Do not wipe the monitor with gasoline, chemical or alcohol-based products, as this can damage both the screen itself and its case.
8. Do not install the monitor on unstable surfaces.
9. Protect the power cord from constant stepping on and tripping over it, as well as kinks, especially at the point of connection with the plug, sockets and at the points of connection of the power cord with the device.
10. Disconnect the device from the electrical network during a thunderstorm or if the device is not used for a long time.
11. If the device, power cable or plug is damaged, as well as if the device has been exposed to liquids or moisture, has been mechanically damaged and does not work properly, contact an authorized service center.
12. Do not expose this device to liquids, splashes of water, or place containers filled with liquids on the device.
13. Do not open the lid or back of the device, as all parts inside are live and may cause electric shock. There are no user serviceable parts inside. All internal adjustments and repairs should be performed only by qualified personnel.
14. Do not place open flame sources such as candles near/on the monitor. Please be sure to remove the plug from the outlet and contact service center, if foreign objects or water have entered the monitor.

Operating Instructions

Components and auxiliary equipment

Before assembly and installation, check the availability of all components.

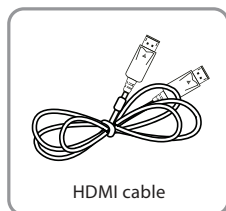
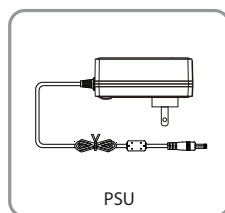
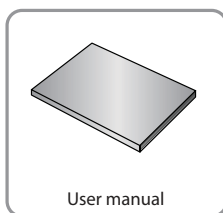
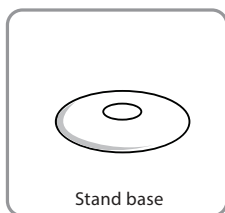
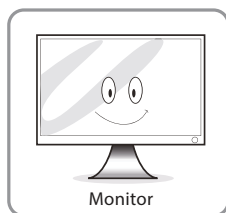





Power settings

Direct current: 12V, 3.0A. External power source - alternating current: 100-240V ~50/60 Hz 1.5A
Check the technical settings of the device indicated on the label on the back of the device.

Functionality

Manufacturer's statement: This manual is a general reference manual. The appearance of the actual product may differ from the images.

	HDMI	HDMI input
	DP (Display Port)	Display Port input
	Earphones	Headphone output
	DC input 12V	DC 12V 3.0A power input

Assembly instructions

Insert the base into the base support along the arrow direction, as shown below.

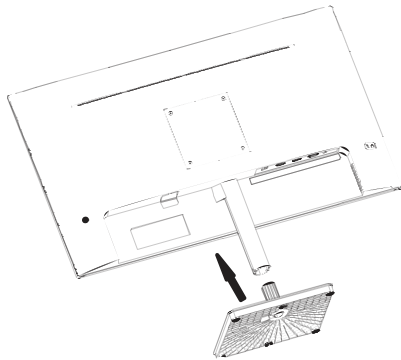

When you need to remove the entire base, do the following steps:

1. Press the buckle on the base to the right, as shown in Step 1
2. Press the latch and pull out the base in the direction of the arrow in Step 2

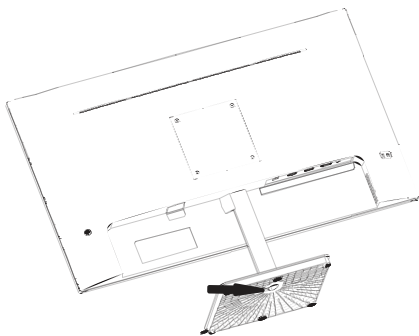

Step 1

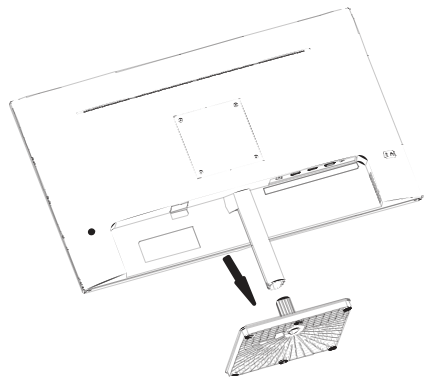

Step 2

Monitor operation

Description of the device control buttons

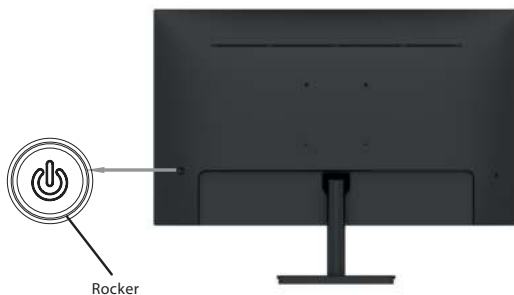

Button (mini joystick)

Up

Down

Left

Right

Short press

Down/Up

Left

Right

Pressing for 3 s

Function

Enter the shutdown state

Enter Mode Selection

Exit the OSD start menu

The input selection window will appear to switch sources

Press the rocker to enter the OSD menu

Navigation by menu items; change settings

Return to the previous menu page

Go to the next menu page

Turn off the monitor

OSD menu

PICTURE MODE

In this section of the menu, you can adjust the brightness, contrast and other display modes of the monitor.

There are several preset display modes: Standard, RTS, FPS, MOBA, Movie, Photo, Text, User, sRGB.

BRIGHTNESS - This setting adjusts the balance of dark colors in the image. If the setting value is too high, the image will be blurred. If the setting value is adjusted too low, the image will be too dark and will not have clear outlines.

CONTRAST - This setting adjusts the white balance of the image. If the setting value is too high, the image will be too bright and will not have clear outlines. If the setting value is adjusted too low, the image will be blurred.

BLACK LEVEL/BLACK EQUALIZE - Allows you to adjust the brightness and contrast of the screen to display dark areas of the image.

SHARPNESS - The setting allows you to adjust the sharpness of the image displayed on the screen.

OVER DRIVE - Allows you to increase the response speed of the matrix (pixel transition time) to reduce the displacement / doubling of fast-moving objects.

DYNAMIC CONTRAST (DCR) - Allows you to automatically adjust the brightness and contrast of the screen to display darker areas of the image.

HDR (High Dynamic Range) - Thanks to HDR technology, white color becomes brighter and black becomes deeper. This makes the image on the monitor more realistic. The following modes are available: Display HDR/HDR Game/HDR Cinema.

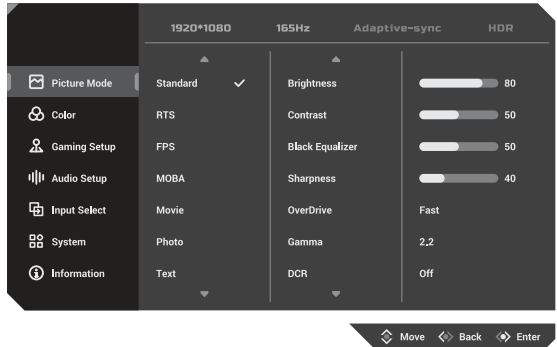

COLOR

The section contains settings for adjusting the temperature, hue, saturation of the displayed colors, as well as other settings.

COLOR SPACE - This setting allows you to select one of the preset color settings: sRGB / Native.

COLOR RANGE - Variety of any color that differs from the main one in greater or lesser brightness and intensity. This setting allows you to change the shade of the image.

COLOR DOMAIN - This setting allows you to make colors brighter or more muffled.

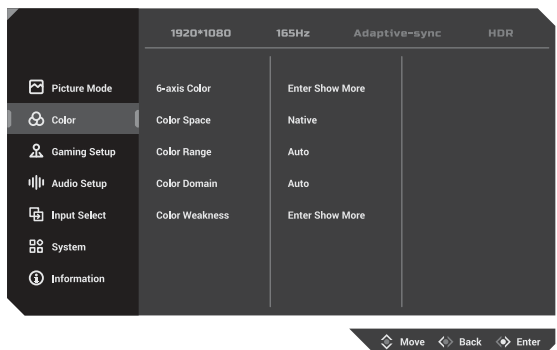

OSD menu

GAMING SETUP

ADAPTIVE-SYNC supports an increased refresh rate aimed at reducing screen lag.
CROSSHAIR - set small icon on the display that shows where you are aiming, so it helps to aim better and see the target.

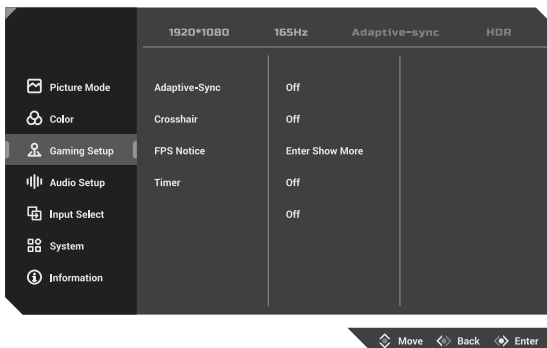

AUDIO SETUP

VOLUME - Allows you to change the volume.

MUTE - Turns off the sound.

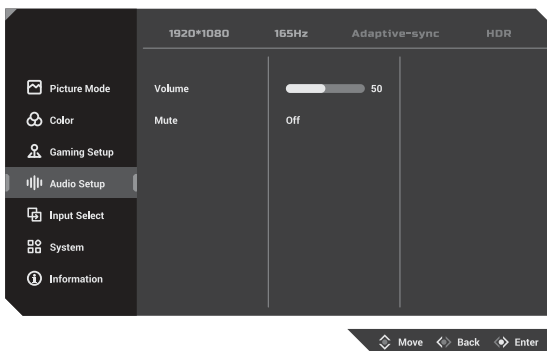

INPUT SELECT

In this section, you can select the port through which the input video signal will be sent to the monitor:

DP - Sets the DP port as the monitor's video source.

HDMI - Sets the HDMI port as the monitor's video source.

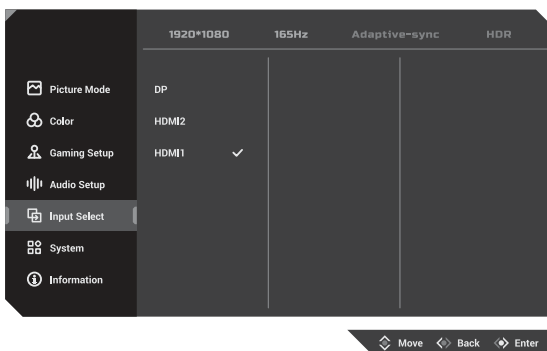

OSD menu

SYSTEM

In this section, you can choose the menu language, adjust the sound volume, menu view, and reset the settings to factory defaults.

LANGUAGE - This setting allows you to select the OSD language from the list.

OSD SETUP - Changes the OSD menu display settings:

H-MENU POSITION - The function allows you to adjust the horizontal position of the OSD menu.

V-MENU POSITION - The function allows you to adjust the vertical position of the OSD menu.

ASPECT RATIO - Allows you to choose one of the format options for the image on the screen: Full screen, Native or 4:3.

DDC/CI - a set of protocols for digital communication between a computer display and a graphics adapter.

MEMORY RECALL - In this section, you can automatically adjust the main image settings and reset all the default settings.

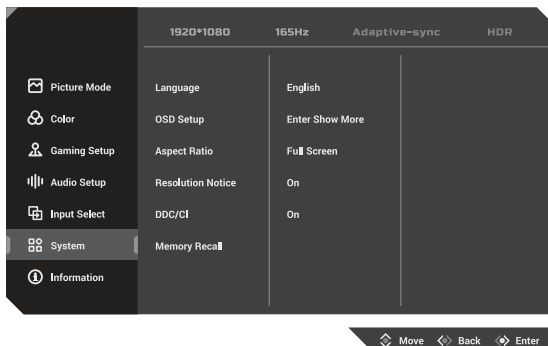

Specifications

Model	H2724B
Screen size	27"
Matrix type	IPS
Aspect ratio	16:9
Viewing angles	178 °/ 178 °
Number of displayed colors	16.7M
Resolution	2560x1440
Refresh rate	100 Hz
Response time	4.5 ms
Brightness	300 cd/m ²
Contrast	1300:1
Interfaces	DP, 2xHDMI, Audio out
Frequency	DP 1.4: 2560X1440 / 100 Hz
	HDMI: 2560X1440 / 100 Hz
Built-in speakers	No
Screen tilt	15°/5°
Height adjustment range	No
Screen rotation (portrait mode)	No
Power consumption in operating mode	<36 W
Power consumption in standby mode	≤0.5 W
Monitor power supply settings	DC 12 V, 3.0A
External power adapter settings	AC 100-240 V, 50/60 Hz, 1.5 A
Wall mounting	VESA 100x100
Package dimensions	720 x 125 x 565 mm
Weight (NET/GROSS):	4.7 kg/ 6.2 kg
Additional Information	AdaptiveSync, HDR

Troubleshooting

Trouble	What to do
The device does not turn on	◆ Make sure both ends of the power cord are properly plugged into the outlet and the wall outlet itself is working and in good condition.
Warning about the absence of a signal from the input device appeared on the screen	◆ Check if the input signal line is connected correctly. ◆ Check if the power of the corresponding peripheral is turned on. ◆ Make sure the selected input source matches the input channel.
The color or image quality is poor	◆ Make sure all video and image settings such as brightness, contrast, color, etc. are set to their proper values.
The warning appeared on the screen	◆ Make sure the input signal line is connected correctly and is working. ◆ Select the correct input source.

Additional information

The production date is encrypted in the serial number in the format

ERC2E * YYYYMMDD *******, where: **YYYYMMDD** - year, month and day of production.

Зміст

ПОПЕРЕДЖЕННЯ/ЗАПОБІЖНІ ЗАХОДИ	13
ПОПЕРЕДЖЕННЯ	13
УВАГА	13
Основні правила з техніки безпеки	14
ІНСТРУКЦІЯ З ЕКСПЛУАТАЦІЇ	13
Комплектація та допоміжне обладнання	13
Параметри живлення	13
ФУНКЦІОНАЛ	15
ІНСТРУКЦІЯ ПО ЗБІРЦІ	16
Експлуатація монітора	17
ЕКРАННЕ МЕНЮ	17
Екран	18
Колір	18
Ігрові	19
Вхід	19
Система	20
Користувачі	20
Технічні характеристики	21
Усунення основних несправностей	21
Додаткова інформація	21
Гарантія	33

Попередження/Запобіжні заходи



ПОПЕРЕДЖЕННЯ/ЗАПОБІЖНІ ЗАХОДИ
РИЗИК УРАЖЕННЯ ЕЛЕКТРИЧНИМ СТРУМОМ!
НЕ ВІДКРИВАТИ



Для зменшення ризику ураження електричним струмом не відкривайте корпус пристрою та задню панель пристрою.

НЕ НАМАГАЙТЕСЯ

САМОСТІЙНО РЕМОНТУВАТИ ПРИЛАД.

У РАЗІ ПОШКОДЖЕННЯ ЧИ ПОЛОМКИ ПРИСТРОЮ ЗВЕРНІТЬСЯ ДО АВТОРИЗОВАНОГО СЕРВІСНОГО ЦЕНТРУ.



Знак блискавки у рівносторонньому трикутнику призначений для попередження користувача про наявність неізольованої небезпечної напруги в корпусі виробу, якої достатньо для спричинення ризику ураження електричним струмом користувача у разі неналежної експлуатації виробу.



Знак оклику у рівносторонньому трикутнику призначений для попередження користувача про наявність необхідності звернути особливу увагу на важливі інструкції з експлуатації та технічного обслуговування приладу, що позначені біля нього.

ПОПЕРЕДЖЕННЯ:

Для запобігання можливості виникнення пожежі або ураження електричним струмом, не піддавайте даний пристрій дії дощу або дії вологі.

Не протирайте монітор жорсткими ганчірками, не розміщуйте важкі та гострі предмети та намагайтеся не торкатись руками рідкокристалічного екрана, оскільки це може спричинити виникнення подряпин або його пошкодження.

Внесення змін або модифікацій до цього приладу, що заздалегідь не були чітко та ясно схвалені стороною-виробником, відповідальним за дотримання цих нормативних вимог, заборонено.

УВАГА

Прослуховування музики чи іншого контенту у навушниках на високому рівні гучності може призвести до погіршення, або навіть втрати слуху.

Основні правила з техніки безпеки

1. Перед використанням уважно ознайомтеся та прочитайте цю інструкцію.
2. Не викидайте інструкцію після прочитання.
3. Негайно витягніть вилку з адаптера/розетки, якщо при підключенні та вмиканні монітора ви чуєте нетиповий, сторонній звук або відчуваєте неприємний запах, або якщо монітор не дає зображення, після цього обов'язково зверніться до служби підтримки або до технічного центру.
4. Тримайте монітор якнайдалі від вологи, бризок та дощу, уникайте потрапляння всередину пилу, щоб запобігти ризику ураження електричним струмом або виникненню короткого замикання. Не закривайте вентиляційні отвори пристрою. Не накривайте монітор тканинами, не розміщуйте поблизу штор, газет тощо.
5. Переконайтеся, що монітор не розміщений біля нагрівальних предметів або під прямим сонячним промінням. Забезпечте монітор доступом до вентиляції. Відстань між монітором та іншими приладами або стінками шафи, куди він вбудований, має бути мінімум 10 см.
6. Очищати дисплей можна лише м'якою чистою тканиною, попередньо вимкнувши його та витягнувши вилку з розетки. Не натирайте та не тисніть на екран під час очищення, не дряпайте та не бийте по екрану жорсткими, важкими предметами.
7. Не протирайте монітор засобами на бензиновій, хімічній або спиртовій основі, оскільки це може призвести до пошкодження як самого екрана, так і його корпусу.
8. Не встановлюйте монітор на нестійких поверхнях.
9. Захищайте кабель живлення від постійного наступання та спотикання через нього, а також перегинів, особливо в місці з'єднання з вилкою, розетками та в точках з'єднання шнура живлення з приладом.
10. Відключайте прилад від електромережі під час грози або якщо прилад не використовується тривалий час.
11. У разі пошкодження приладу, кабелю живлення або штепселя, а також, якщо прилад зазнав впливу рідин або вологи, був механічно пошкоджений і не працює в належному режимі, зверніться до авторизованого сервісного центру.
12. Не піддавайте цей пристрій впливу рідин, бризок води і не розміщуйте на приладі ємності, наповнені рідиною.
13. Не відкривайте кришку або задню панель пристрою, оскільки всі деталі всередині знаходяться під напругою і можуть призвести до удару електричним струмом. Усередині немає деталей, які могли б обслуговуватися користувачем. Усі внутрішні налаштування та ремонт повинні проводитися лише кваліфікованими фахівцями.
14. Не розміщуйте біля/на моніторі джерела відкритого вогню, такі як свічки. Будь ласка, обов'язково вийміть вилку з розетки та зверніться до служби підтримки, якщо в монітор потрапили сторонні предмети чи вода.

Інструкція з експлуатації

Комплектація та допоміжне обладнання

Перед збиранням та установкою перевірте наявність усіх комплектуючих.

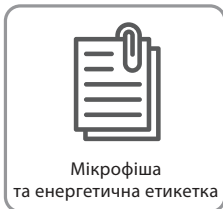
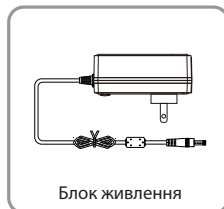
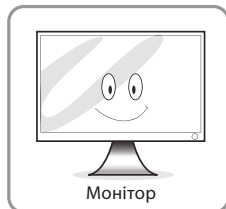





Параметри живлення

Постійний струм: 12В, 3.0А. Зовнішнє джерело живлення - змінний струм: 100-240В ~50/60 Гц 1.5А
Перевірте технічні параметри приладу вказані на етикетці на задній частині приладу.

Функціонал

Заява виробника: Даний посібник є загальним довідковим посібником. Зовнішній вигляд фактичного продукту може відрізнятися від зображеного на малюнках.

	HDMI	вхід HDMI
	DP (Display Port)	вхід Display Port
	Навушники	вихід на навушники
	DC input 12V	вхідний роз'єм DC 12V 3.0A

Інструкція по збірці

Вставте основу в стійку, в напрямку стрілки, як показано нижче.

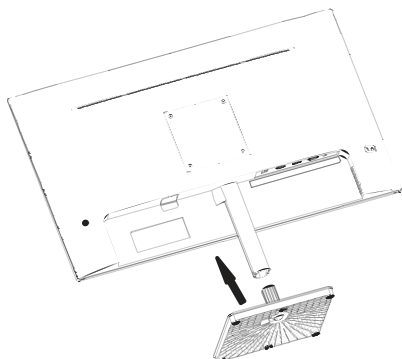

Якщо потрібно зняти підставку, виконайте такі дії:

1. Натисніть на пряжку на основі праворуч, як показано в кроці 1
2. Натисніть на засув і витягніть основу в напрямку стрілки в кроці 2

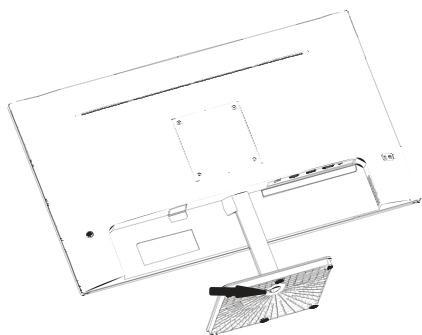

Крок 1

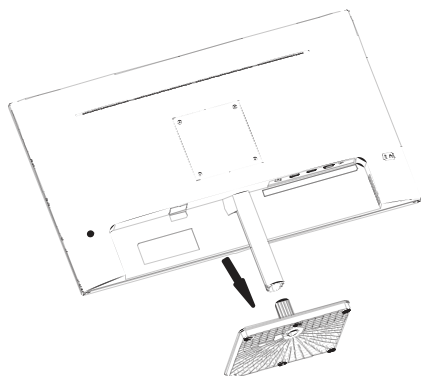

Крок 2

Експлуатація монітора

Опис кнопок керування пристроєм



Кнопка (міні джойстик)

Вверх

Вниз

Вліво

Вправо

Коротке натискання

Вниз/Вверх

Вліво

Вправо

Натискання протягом 3 с

Функція

Вхід у режим вимкнення

Вхід у режим вибору

Вихід з OSD меню

Вхід у режим вибору джерела сигналу

Вхід/Вихід у меню налаштувань

Навігація за пунктами меню; зміна налаштувань

Повернення на попередню сторінку меню

Перехід до наступної сторінки меню

Вимкнення монітора

Екранне меню

ЗОБРАЖЕННЯ

У цьому розділі меню можна налаштувати параметри яскравості, контрасту та інші режими відображення монітора. Виберіть один із встановлених режимів налаштувань екрану - Стандартний, RTS, FPS, MOBA, Фільми, Фото, Текст, sRGB.

ЯСКРАВІСТЬ - Цей параметр регулює баланс темних кольорів зображення. Якщо значення параметра надто високе, зображення буде розмитим. Якщо значення параметра встановлено занадто низько, зображення буде занадто темним і не матиме чітких контурів.

КОНТРАСТ - Цей параметр регулює баланс білого зображення. Якщо значення параметра надто високе, зображення буде занадто світлим і не матиме чітких контурів. Якщо значення параметра встановлено занадто низько, зображення буде розмитим.

РІВЕНЬ ЧОРНОГО (BLACK EQUALIZER) – Дозволяє налаштувати яскравість та контраст екрана для відображення темних ділянок зображення.

РІЗКІСТЬ - Параметр дозволяє коригувати різкість зображення, що виводиться на екран. вставить пункти:

OVER DRIVE - Дозволяє збільшити швидкість відповіді матриці (час переходу пікселів), щоб зменшити зміщення / двоїння об'єктів, що швидко рухаються.

ГАММА – Налаштування коефіцієнта гамма-корекції зображення.

HDR - Розширений динамічний діапазон (High Dynamic Range) – Завдяки технології HDR білий колір стає яскравішим, а чорний – глибшим. Це робить зображення на моніторі більш реалістичним. Доступні такі режими: Display HDR/HDR Game/HDR Cinema.

ДИН. КОНТРАСТ (DCR) - Дозволяє автоматично налаштовувати яскравість та контраст екрана для відображення більш темних ділянок зображення.

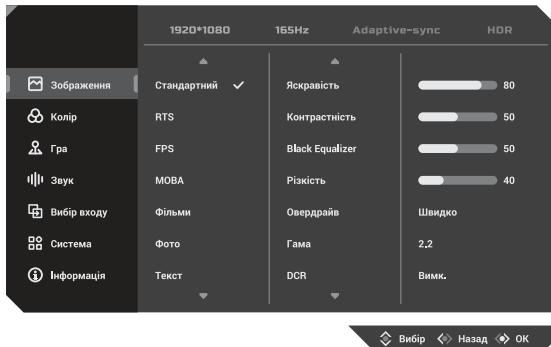

КОЛІР

Розділ містить параметри для налаштування температури, відтінку, насиченості кольорів, що відображаються, а також інші параметри.

КОЛЬОРОВИЙ ПРОСТІР - Цей параметр дозволяє вибрати один з пресетів налаштувань кольору: sRGB / Природний.

КОЛІРНИЙ ДІАПАЗОН - Різновид будь-якого кольору, що відрізняється від основного більшою або меншою яскравістю та інтенсивністю. Цей параметр дозволяє змінювати відтінок зображення.

КОЛІРНИЙ ДОМЕН - Цей параметр дозволяє зробити кольори яскравішими або приглушеними.

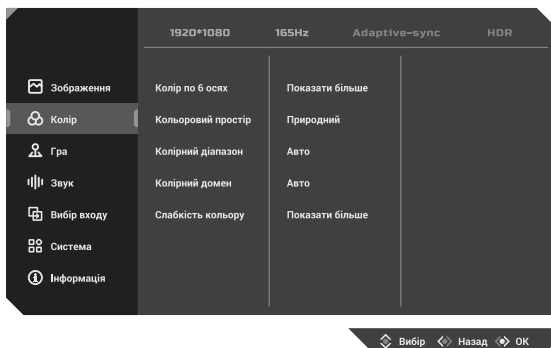

Екранне меню

ГРА

ADAPTIVE-SYNC - Підтримує підвищену частоту оновлення, спрямовану на зменшення розриву відповіді екрана.

ПРИЦІЛ - вмикає позначку приціла на екрані, яка показує куди ви цілитесь, та допомагає краще прицілитися і побачити ціль.

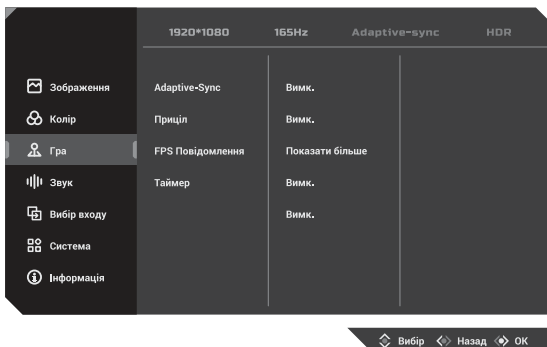

ЗВУК

ГУЧНІСТЬ - дозволяє налаштувати рівень гучності звуку.

БЕЗ ЗВУКУ - Вимикає звук.

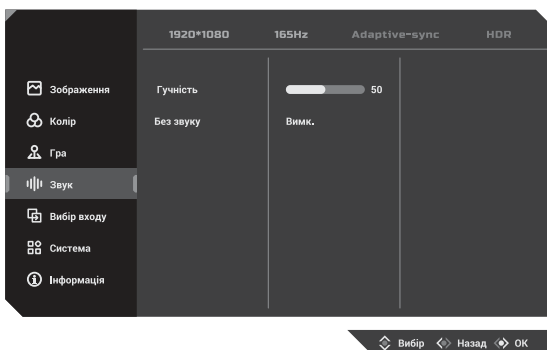

ВИБІР ВХОДУ

У цьому розділі можна вибрати порт, через який подаватиметься вхідний відеосигнал на монітор:

DP - Встановлює порт DP як джерело відеосигналу монітора.

HDMI - Встановлює порт HDMI як джерело відеосигналу монітора.

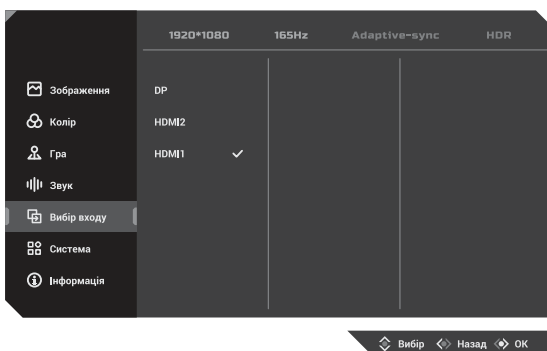

Екранне меню

СИСТЕМА

У цьому розділі можна вибрати мову меню, налаштувати гучність звуку, вид меню та скинути налаштування до заводських.

МОВА - Цей параметр дозволяє вибрати мову екранного меню зі списку.

НАЛАШТУВАННЯ OSD - Змінює параметри налаштувань відображення меню на екрані:

Г-ПОЗИЦІЯ МЕНЮ - Функція дозволяє налаштувати положення екранного меню по горизонталі.

В-ПОЗИЦІЯ МЕНЮ - Функція дозволяє налаштувати положення екранного меню по вертикалі.

ФОРМАТ - Дозволяє вибрати один із варіантів форми зображення на екрані: Full (на весь екран), стандартний або 4:3.

DDC/CI - налаштування протоколу для цифрового зв'язку між дисплеєм комп'ютера та графічним адаптером.

ВИКЛИК ПАМ'ЯТІ - Автоматичне налаштування основних параметрів зображення і скидання всіх значень до заводських.

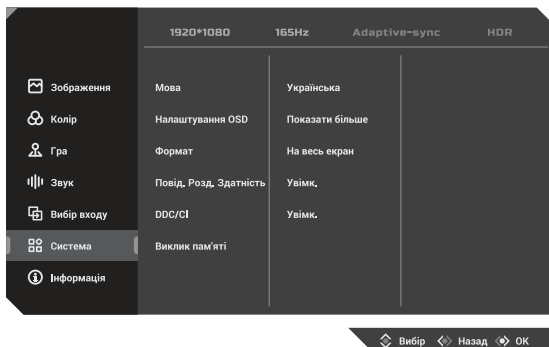

Вибір ◀ Назад ▶ OK

Технічні характеристики

Модель	H2724B
Розмір екрана	27"
Тип матриці	IPS
Співвідношення сторін	16:9
Кути огляду	178° / 178°
Кількість відображуваних кольорів	16.7M
Роздільна здатність	2560x1440
Частота оновлення	100 Гц
Час відповіді	4.5 мс
Яскравість	300 кд/м ²
Контраст	1300:1
Інтерфейси	DP, 2xHDMI, Audio out
Частота	DP 1.4: 2560X1440 / 100 Гц
	HDMI: 2560X1440 / 100 Гц
Вбудовані колонки	Ні
Нахил екрана	15°/5°
Діапазон регулювання по висоті	Ні
Поворот екрану (портретний режим)	Ні
Енергоспоживання в робочому режимі	<36 Вт
Енергоспоживання у режимі очікування	≤0.5 Вт
Параметри електроживлення монітора	12 В, 3.0 А
Параметри зовнішнього адаптера живлення	100-240 В, 50/60 Гц, 1.5 А
Настінне встановлення	VESA 100x100
Розміри упаковки	720 x 125 x 565 мм
Вага (НЕТТО/БРУТТО)	4.7 кг/6.2 кг
Додаткова інформація	AdaptiveSync, HDR

Усунення основних несправностей

Проблема	Рішення
Пристрій не вмикається	◆ Переконайтеся, що обидва кінці кабелю живлення належним чином підключені до розетки, а сама настінна розетка працює та є справною.
На екрані з'явилося попередження про відсутність вхідного сигналу	◆ Перевірте, чи лінія вхідного сигналу підключена правильно. ◆ Перевірте, чи увімкнено живлення відповідної периферії. ◆ Переконайтеся, що вибране джерело введення відповідає каналу вхідного сигналу.
Колір або якість зображення погані	◆ Переконайтеся, що всі налаштування відео та зображення, такі як яскравість, контраст, колір тощо відповідають належним значенням.
На екрані з'явилося попереджувальне повідомлення	◆ Переконайтеся, що лінія вхідного сигналу правильно під'єднана та справна. ◆ Оберіть правильне джерело вхідного сигналу.

Додаткова інформація

Дата виробництва зашифрована в серійному номері у форматі **ERC2E***YYYYMMDD*******, де: **YYYYMMDD** – рік, місяць і день виробництва.

Содержание

ПРЕДУПРЕЖДЕНИЕ	23
ПРЕДУПРЕЖДЕНИЕ	23
ВНИМАНИЕ	23
Основные правила техники безопасности	24
ИНСТРУКЦИИ ПО ЭКСПЛУАТАЦИИ	21
Комплектация и дополнительное оборудование	21
Параметры питания	21
ФУНКЦИОНАЛ	25
ИНСТРУКЦИЯ ПО СБОРКЕ	26
Эксплуатация монитора	27
ЭКРАННОЕ МЕНЮ	28
Экран	28
Цвет	28
Игровые	29
Вход	29
Система	30
Пользователи	30
Технические характеристики	31
Устранение неисправностей	31
Дополнительная информация	31
Гарантия	34

Предупреждение



ПРЕДУПРЕЖДЕНИЕ
РИСК ПОРАЖЕНИЯ ЭЛЕКТРИЧЕСКИМ ТОКОМ
НЕ ОТКРЫВАТЬ



Для минимизации риска удара электрическим током не снимайте крышку или заднюю панель устройства. Внутри нет деталей, которые могли бы обслуживаться пользователем. Не пытайтесь самостоятельно ремонтировать прибор. В случае возникновения поломки или каких-либо вопросов, обратитесь к квалифицированному специалисту технического обслуживания.



Знак молнии в треугольнике: для предупреждения пользователя о наличии неизолированного опасного напряжения, которого может быть достаточно для поражения электрическим током.



Треугольник с восклицательным знаком: для предупреждения пользователя о наличии важных инструкций по эксплуатации и техническому обслуживанию прибора, следует обратиться к техническому специалисту.

ПРЕДУПРЕЖДЕНИЕ:

Для предотвращения возможности возникновения пожара или удара электрическим током не подвергайте данное устройство воздействию дождя или влаги.

Не протирайте монитор жесткими тряпками, не размещайте на нем тяжелые и острые предметы, и старайтесь не касаться руками жидкокристаллического экрана, поскольку это может привести к возникновению царапин или его повреждению.

Внесение изменений или модификаций данного прибора, которые заранее не были четко и ясно одобрены стороной-производителем, ответственным за соблюдение этих нормативных требований, запрещено.

ВНИМАНИЕ

Прослушивание музыки или другого контента в наушниках на большой громкости может привести к ухудшению или даже потере слуха.

Основные правила техники безопасности

1. Перед использованием внимательно ознакомьтесь и прочитайте данную инструкцию.
2. Не выкидывайте инструкцию после прочтения.
3. Немедленно извлеките вилку из адаптера/розетки, если при подключении и включении монитора вы слышите нетипичный, посторонний звук или чувствуете неприятный запах, или если монитор не дает изображение, после чего обязательно обратитесь в службу поддержки или технический центр.
4. Держите монитор как можно дальше от влаги, брызг и дождя, избегайте попадания внутрь пыли, чтобы предотвратить риск поражения электрическим током или возникновения короткого замыкания. Не закрывайте вентиляционные отверстия устройства. Не накрывайте монитор тканями, не размещайте вблизи штор, газет и т.д.
5. Убедитесь, что монитор не размещен возле нагревательных предметов или под прямыми солнечными лучами. Обеспечьте монитор доступом к вентиляции. Расстояние между монитором и другими приборами или стенками шкафа, куда он встроен, должно быть минимум 10 см.
6. Очищать дисплей можно только мягкой чистой тканью, предварительно выключив его и вытянув вилку из розетки. Не натирайте и не давите на экран при очистке, не царапайте и не бейте по дисплею твердыми, тяжелыми предметами.
7. Не протирайте монитор средствами на бензиновой, химической или спиртовой основе, так как это может привести к повреждению как самого экрана, так и его корпуса.
8. Не устанавливайте монитор на неустойчивых поверхностях.
9. Защитите кабель питания от постоянного наступания и спотыкания через него, и перегибов, особенно в месте соединения с вилкой, розетками и в точках соединения шнура питания с прибором.
10. Отключайте прибор от электросети во время грозы или если прибор не используется продолжительное время.
11. В случае повреждения прибора, кабеля питания или штепселя, а так же, если прибор подвергался воздействию жидкостей или влаги, был механически поврежден и не работает в надлежащем режиме, обратитесь в авторизованный сервисный центр.
12. Не подвергайте этот прибор воздействию жидкостей, брызг воды и не размещайте на приборе ёмкости, наполненные жидкостью.
13. Не открывайте крышку или заднюю панель устройства, поскольку все детали внутри находятся под напряжением и могут привести к удару электрическим током. Внутри нет деталей, которые могли бы обслуживаться пользователем. Все внутренние настройки и ремонт должны проводиться только квалифицированными специалистами.
14. Не размещайте возле/на мониторе источники открытого огня, такие как свечи. Пожалуйста, обязательно извлеките вилку из розетки и свяжитесь со службой поддержки, если в монитор попали посторонние предметы или вода.

Инструкция по эксплуатации

Комплектация и дополнительное оборудование

Перед сборкой и установкой проверьте наличие всех комплектующих.

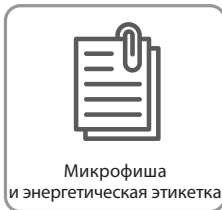
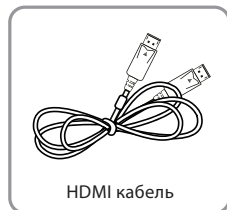



Параметры питания

Постоянный ток: 12В, 3.0А. Внешний источник питания - переменный ток: 100-240В ~50/60 Гц 1.5А
Проверьте технические параметры прибора, указанные на этикетке на задней части прибора.

Функционал

Заявление производителя: Данное руководство является общим справочным пособием. Внешний вид фактического продукта может отличаться от изображенного на рисунках.

	HDMI	вход HDMI
	DP (Display Port)	вход Display Port
	Наушники	выход на наушники
	DC input 12V	входной разъем DC 12V 3.0A

Инструкция по сборке

Вставьте основание в опору основания, в направлении стрелки, как показано рисунке.

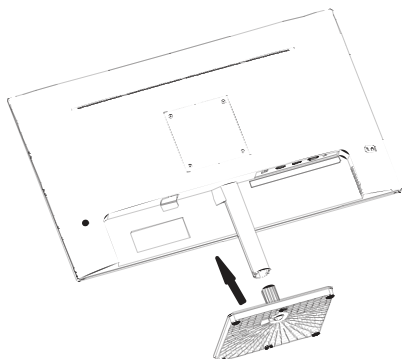

Если вам необходимо снять подставку, выполните следующие действия:

1. Нажмите пряжку на основании справа, как показано на шаге 1.
2. Нажмите на защелку и вытащите основание в направлении стрелки на шаге 2.

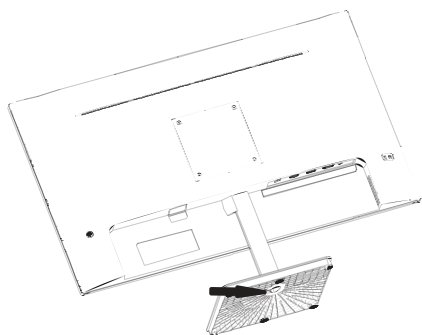

Шаг 1

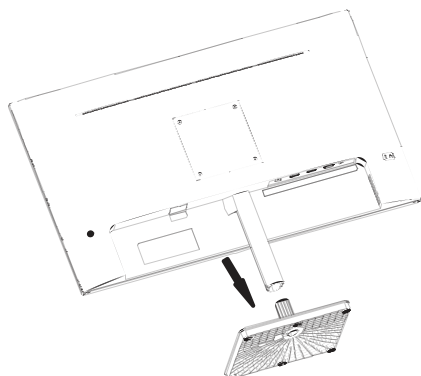

Шаг 2

Эксплуатация монитора

Описание кнопок управления устройством

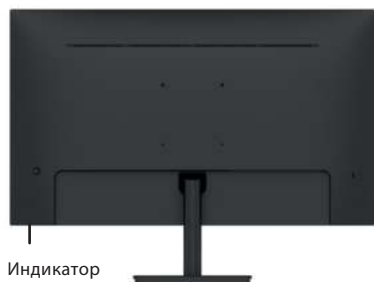

Индикатор
питания



Мини джойстик

Кнопка (мини джойстик) Функция

Вверх

Вход в режим выключения монитора

Вниз

Вход в режим выбора

В лево

Выход из OSD меню

В право

Вход в режим выбора источника сигнала

Короткое нажатие

Вход/Выход в меню настроек

Вниз/Вверх

Навигация по пунктам меню; изменение настроек

В лево

Возврат к предыдущей странице меню

В право

Переход к следующей странице меню

Нажатие в течении 3 с

Выключение монитора

Экранное меню

ИЗОБРАЖЕНИЕ

В этом разделе меню можно настраивать параметры яркости, контраста и другие режимы отображения монитора. Выберите один из предустановленных режимов настроек экрана: RTS, FPS, MOBA, Фильмы, Фото, Текст, sRGB.

ЯРКОСТЬ - Этот параметр регулирует баланс темных цветов изображения. Если значение параметра установлено слишком высоко, изображение будет выглядеть размытым. Если значение параметра установлено слишком низко, изображение будет слишком темным и не будет иметь четких контуров.

КОНТРАСТ - Этот параметр регулирует баланс белого цвета изображения. Если значение параметра установлено слишком высоко, изображение будет слишком светлым и не будет иметь четких контуров. Если значение параметра установлено слишком низко, изображение будет выглядеть размытым.

УРОВЕНЬ ЧЕРНОГО (BLACK EQUALISER) - Позволяет настраивать яркость и контраст экрана для отображения темных участков изображения.

РЕЗКОСТЬ - Параметр позволяет корректировать резкость выводимого на экран изображения.

OVER DRIVE - Позволяет увеличить скорость ответа матрицы (время перехода пикселей), чтобы уменьшить смещение / двоение быстро движущихся объектов.

ГАММА - Настройка коэффициента гамма-коррекции изображения.

HDR – расширенный динамический диапазон (High Dynamic Range) – Благодаря технологии HDR белый цвет становится ярче, а черный – глубже. Это делает изображение на мониторе более реалистичным. Доступны следующие режимы: Display HDR/HDR Game/HDR Cinema.

ДИН. КОНТРАСТ (DCR) - позволяет автоматически настраивать яркость и контраст экрана для отображения более темных участков изображения.

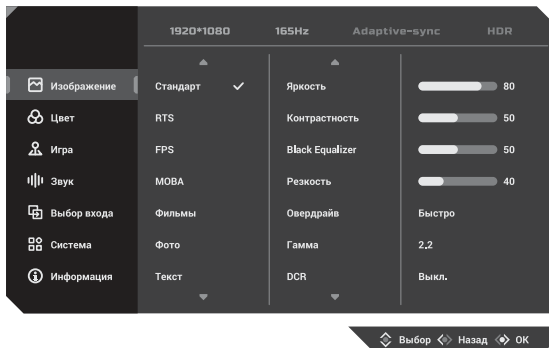

ЦВЕТ

Раздел содержит параметры для настройки температуры, оттенка, насыщенности отображаемых цветов, а так же другие параметры.

ЦВЕТ. ПРОСТРАНСТВО - Этот параметр позволяет выбрать один из пресетов настроек цвета: sRGB / Натуральный.

ЦВЕТОВОЙ ДИАПАЗОН - Разновидность какого-либо цвета, отличающаяся от основного большей или меньшей яркостью и интенсивностью. Этот параметр позволяет изменять оттенок изображения.

ЦВЕТОВОЙ ДОМЕН - Этот параметр позволяет сделать цвета более яркими или приглушенными.

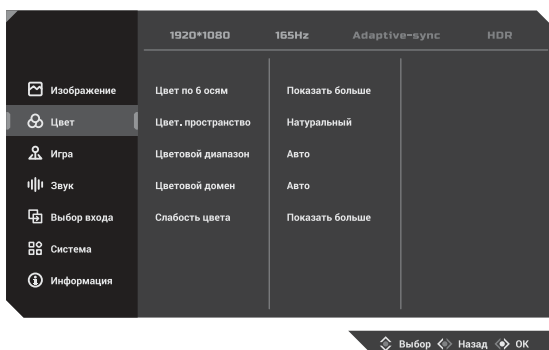

Экранное меню

ИГРА

ADAPTIVE-SYNC - Поддерживает повышенную частоту обновления, направленную на уменьшение разрыва отклика экрана.

ПРИЦЕЛ – включает метку прицела на экране, которая показывает куда вы целитесь, помогает лучше прицелиться и увидеть цель.

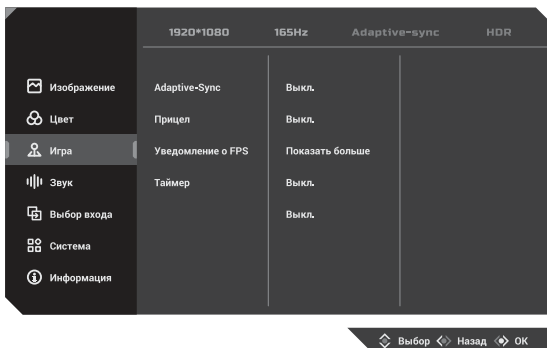

ЗВУК

ГРОМКОСТЬ - позволяет настроить уровень громкости звука.

БЕЗ ЗВУКА - Выключает звук

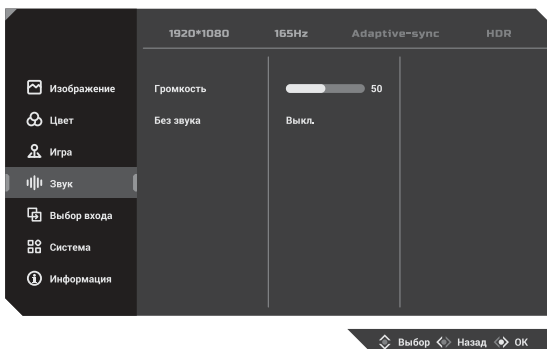

ВЫБОР ВХОДА

В этом разделе можно выбрать порт, через которой будет подаваться входной видеосигнал на монитор:

DP - Устанавливает порт DP как источник видеосигнала монитора

HDMI - Устанавливает порт HDMI в качестве источника видеосигнала монитора.

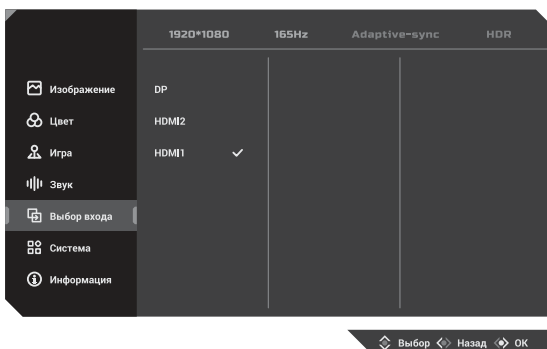

Экранное меню

СИСТЕМА

В этом разделе можно выбрать язык меню, настроить громкость звука, вид меню и сбросить настройки к заводским.

ЯЗЫК - Этот параметр позволяет выбрать из списка язык экранного меню.

НАСТРОЙКИ OSD - Изменяет параметры настроек отображения меню на экране:

Г-ПОЗИЦИЯ МЕНЮ - Функция позволяет настроить положение экранного меню по горизонтали.

В-ПОЗИЦИЯ МЕНЮ - Функция позволяет настроить положение экранного меню по вертикали.

ФОРМАТ – позволяет выбрать один из вариантов формы изображения на экране: Full (на весь экран), стандартный или 4:3.

DDC/CI – настройка протокола для цифровой связи между дисплеем компьютера и графическим адаптером.

ВЫЗОВ ПАМЯТИ - Автоматическая настройка основных параметров изображения и сброс всех значений до заводских.

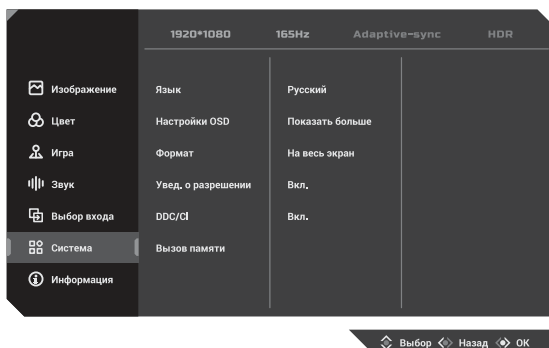

Технические характеристики

Модель	H2724B
Размер экрана	27"
Тип матрицы	IPS
Соотношение сторон	16:9
Углы обзора	178 °/ 178 °
Количество отображаемых цветов	16.7M
Разрешение	2560x1440
Частота обновления	100 Гц
Время отклика	4.5 мс
Яркость	300 кд/м ²
Контраст	1300:1
Интерфейсы	DP, 2xHDMI, Audio out
Частота	DP 1.4: 2560X1440 / 100 Гц
	HDMI: 2560X1440 / 100 Гц
Встроенные динамики	Нет
Наклон экрана	15°/5°
Диапазон регулировки по высоте	Нет
Поворот экрана (портретный режим)	Нет
Энергопотребление в рабочем режиме	<36 Вт
Энергопотребление в режиме ожидания	≤0.5 Вт
Параметры электропитания монитора	12 В, 3.0 А
Параметры внешнего адаптера питания	100-240 В, 50/60 Гц, 1.5 А
Настенная установка	VESA 100x100
Размеры упаковки	720 x 125 x 565 мм
Вес (НЕТТО / БРУТТО)	4,7 кг/6,2 кг
Дополнительная информация	AdaptiveSync, HDR

Устранение неисправностей

Проблема	Решение
Устройство не включается	<ul style="list-style-type: none"> ◆ Убедитесь, что оба конца кабеля питания должным образом подключены к розетке, а сама настенная розетка работает и является исправной.
На экране появилось предупреждение об отсутствии сигнала вводного устройства	<ul style="list-style-type: none"> ◆ Проверьте, линия сигнала ввода подключена правильно. ◆ Проверьте, включено ли питание соответствующей периферии. ◆ Убедитесь, что выбранный источник ввода соответствует каналу сигнала ввода.
Цвет или качество изображения плохие	<ul style="list-style-type: none"> ◆ Убедитесь, что все настройки видео и изображения, такие как яркость, контраст, цвет и т.д. соответствуют должным значениям.
На экране появилось предупреждение	<ul style="list-style-type: none"> ◆ Убедитесь, что линия сигнала ввода правильно подключена и является исправной. ◆ Выберите правильный источник ввода сигнала.

Дополнительная информация

Дата производства зашифрована в серийном номере в формате **ERC2E***YYYYMMDD*******, где: **YYYYMMDD** – год, месяц и день производства.

WARRANTY CONDITIONS

Dear Customer! Thank you for buying the 2E product that has been designed and manufactured in accordance with and complying to the highest quality standards.

We ask you to keep the warranty card during the whole warranty period. When purchasing a product, ask for a complete filling in of the warranty card.

1. The Warranty Card is valid only if the following information is correctly and clearly stated: model, serial number of the product, date of sale, warranty period, clear seals of the company-seller, signature of the buyer.
2. Service life of the product is 24 months.
3. The product is intended for domestic use only. When using the product in commercial conditions the seller/manufacturer does not bear warranty obligations, the service is carried out on a paid basis.
4. Satisfaction of the customer's claim due to the fault of the manufacturer shall be made in accordance with the law of «On Protection of Consumers' Rights».
5. No warranty is given with respect to any consumer violation of the operating rules set forth in the instructions.
6. The product warranty service is cancelled from the in the following cases:
 - use for other purposes and not for consumer purposes;
 - mechanical damage;
 - damage caused by the ingress of objects, substances, liquids, insects into the product;
 - damage caused by natural disasters (rain, wind, lightning, etc.), fire, household factors (excessive humidity, dust, aggressive environment, etc.)
 - damage caused by non-compliance of power supply parameters, cable networks with state standards and other similar factors;
 - in case of violation of the seals installed on the product;
 - absence of serial number of the device, or inability to identify it.
7. The plant guarantees normal operation of the product within 12 months from the date of the sale.

* Tear-off maintenance cards are provided by an authorized service center.

The complete set of the product has been checked. I am familiar with the terms of warranty service, no complaints.

Buyer's signature _____

УЗБЕКИСТАН:

ЧП «ХОН»
улица Дубовая 1 проезд
Алимкент 13,
Яшнабадский район
Узбекистан, г.Ташкент.
Телефон: +998 90 808
35 43

АЗЕРБАЙДЖАН:

YURD SERVICE MMC
Бакиханова ул. 75-79
Азербайджан, г.Баку
Сервисные телефоны:
+994 12 480 33 01
+994 50 417 34 34
+994 55 417 34 34
www.yurd.az

МОЛДОВА:

Prof IT
Alba-Iulia 75
Moldova, Chişinău
Телефон: 069341114
service@prof-it.md
www.prof-it.md

ГРУЗИЯ:

Givi Kvichidze street 13a
Sakartvelo, Tbilisi
Phone number:

КАЗАХСТАН:

СЦ Белый Ветер
ул. Макатаева, 117
(корпус «К»)
Казахстан, г. Алматы
Телефон:
+7 (727) 318-76-67
+7 (771) 92-01-911
+7 (771) 92-01-912

УМОВИ ГАРАНТІЙНОГО ОБСЛУГОВУВАННЯ

Шановний Покупець! Вітаємо Вас з придбанням виробу 2E, який був розроблений та виготовлений у відповідності до найвищих стандартів якості.

Просимо Вас зберігати талон протягом гарантійного періоду. При купівлі виробу вимагайте повного заповнення гарантійного талону.

1. Гарантійне обслуговування здійснюється лише за наявності правильно і чітко заповненого оригінального гарантійного талону, у якому вказані: модель виробу, дата продажу, серійний номер, термін гарантійного обслуговування, та печатки фірми-продавця.*
2. Строк служби виробу складає 24 місяці.
3. Виріб призначений для використання у споживчих цілях. У разі використання виробу в комерційній діяльності продавець/виробник не несе гарантійних зобов'язань, сервісне обслуговування виконується на платній основі.
4. Гарантійний ремонт виконується впродовж терміну, вказаного в гарантійному талоні на виріб, в уповноваженому сервісному центрі на умовах та в строки, визначені чинним законодавством України.
5. Виріб знімається з гарантії у випадку порушення споживачем правил експлуатації, викладених в інструкції користувача.
6. Виріб знімається з гарантійного обслуговування у випадках:
 - використання не за призначенням та не у споживчих цілях;
 - механічні пошкодження;
 - пошкодження, що виникли у наслідок потрапляння всередину виробу сторонніх предметів, речовин, рідин, комах;
 - пошкодження, що викликані стихійними лихами (дощем, вітром, блискавкою та ін.), пожежею, побутовими факторами (надмірна вологість, запиленість, агресивне середовище та ін.);
 - пошкодження, що викликані невідповідністю параметрів живлення, кабельних мереж державним стандартам та інших подібних факторів;
 - при порушенні пломб встановлених на виробі;
 - відсутності серійного номера пристрою, або неможливості його ідентифікувати.
7. Термін гарантійного обслуговування складає 12 місяців з дня продажу.

* Відривні талони на технічне обслуговування надаються авторизованим сервісним центром.

Комплектність виробу перевірено. Із умовами гарантійного обслуговування ознайомлений, претензій не маю.

Підпис покупеця _____

Авторизований сервісний центр ІП «І-АР-СІ»

Адреса: вул. Марка Вовчка, 18-А, Київ, 04073, Україна

Тел.: 0 800 300 345; (044) 230 34 84; 390 55 12

www.erc.ua/service

УСЛОВИЯ ГАРАНТИЙНОГО ОБСЛУЖИВАНИЯ

Уважаемый Покупатель! Поздравляем Вас с приобретением изделия 2E, которое было разработано и изготовлено в соответствии с самыми высокими стандартами качества.

Просим Вас сохранять талон в течение гарантийного периода. При покупке изделия требуйте полного заполнения гарантийного талона.

1. Гарантийное обслуживание осуществляется только при наличии правильно и четко заполненного оригинального гарантийного талона, в котором указаны: модель изделия, дата продажи, серийный номер, срок гарантийного обслуживания, и печати фирмы-продавца. *
2. Срок службы изделия составляет 24 месяца.
3. Изделие предназначено для использования в потребительских целях. При использовании изделия в коммерческой деятельности продавец/производитель не несет гарантийных обязательств, сервисное обслуживание выполняется на платной основе.
4. Гарантийный ремонт выполняется в течение срока, указанного в гарантийном талоне на изделие, в уполномоченном сервисном центре на условиях и в сроки, определенные действующим законодательством.
5. Изделие снимается с гарантии в случае нарушения потребителем правил эксплуатации, изложенных в инструкции.
6. Изделие снимается с гарантийного обслуживания в следующих случаях:
 - использование не по назначению и не во потребительских целях;
 - механические повреждения;
 - повреждения, возникшие вследствие попадания внутрь изделия посторонних предметов, веществ, жидкостей, насекомых;
 - повреждения, вызванные стихийными бедствиями (дождем, ветром, молнией и пр.), пожаром, бытовыми факторами (чрезмерная влажность, запыленность, агрессивная среда и пр.)
 - повреждения, вызванные несоответствием параметров питания, кабельных сетей государственным стандартам и других подобных факторов;
 - при нарушении пломб, установленных на изделии;
 - отсутствие серийного номера устройства, или невозможности его идентифицировать.
7. Срок гарантийного обслуживания составляет 12 месяцев со дня продажи

* Отрывные талоны на техническое обслуживание предоставляются авторизованным сервисным центром.

Комплектацию изделия проверено. С условиями гарантийного обслуживания ознакомлен, претензий нет.

Подпись покупателя _____

УЗБЕКИСТАН:

ЧП «ЖОН»
улица Дубовая 1 проезд
Алимкент 13,
Яшнабадский район
Узбекистан, г.Ташкент.
Телефон: +998 90 808 35 43

АЗЕРБАЙДЖАН:

YURD SERVICE MMC
Бакиханова ул. 75-79
Азербайджан, г.Баку
Сервисные телефоны:
+994 12 480 33 01
+994 50 417 34 34
+994 55 417 34 34
www.yurd.az

МОЛДОВА:

Prof IT
Alba-Iulia 75
Moldova, Chişinău
Телефон: 069341114
service@prof-it.md
www.prof-it.md

ГУЗИЯ:

Givi Kvichidze street 13a
Sakartvelo, Tbilisi
Phone number:

КАЗАХСТАН:

СЦ Белый Ветер
ул. Макатаева, 117
(корпус «К»)
Казахстан, г. Алматы
Телефон:
+7 (727) 318-76-67
+7 (771) 92-01-911
+7 (771) 92-01-912

Warranty card/Гарантійний талон/Гарантийный талон

Product information/Інформація про виріб/Інформація об изделии

Product/Виріб/Изделие

Model/Модель

Serial number/Серійний номер/Серийный номер

Seller Information/Інформація про продавця/Інформация о продавце

Trade organization name/Назва торгової організації/Название торговой организации

The address/Адреса/Адрес

Date of sale/Дата продажу/Дата продажи

Seller stamp/Штамп продавця/Штамп продавца

Соупон/Талон № 3

Seller stamp/

Штамп продавця/

Штамп продавця

Date of the application/Дата звернення/Дата обращения

Cause of damage/Причина пошкодження/Причина повреждения

Date of completion/Дата виконання/Дата выполнения

Соупон/Талон № 2

Seller stamp/

Штамп продавця/

Штамп продавця

Date of the application/Дата звернення/Дата обращения

Cause of damage/Причина пошкодження/Причина повреждения

Date of completion/Дата виконання/Дата выполнения

Соупон/Талон № 1

Seller stamp/

Штамп продавця/

Штамп продавця

Date of the application/Дата звернення/Дата обращения

Cause of damage/Причина пошкодження/Причина повреждения

Date of completion/Дата виконання/Дата выполнения

